

BRIO-4020

Ver.:Shop, Cafe

LIETOTĀJA INSTRUKCIJA



Oļegs Halatovs

Elektroniskais kases aparāts BRIO-4020™ (BRIO-4012)

Lietotāja instrukcija

BRIO EngineerinG , 2003 , V.11

RĪGA, LATVIJA

Elektroniskais kases aparāts **BRIO-4020™**, (Izgatavots priekš Latvijas) ir turpmākā intelektuālo kases aparātu sērijas **BRIO-4012™** pilnveidošana priekš firmas BRIO EngineerinG® datoru sistēmas saimes ShoppinG-3/IV™ .

KAS IR IELIKTS JAUNS ŠIS KASES APARĀTU SĒRIJAS KONSTRUKCIJĀ?

- * Jauns korpusa dizains.
- * Šķidrā kristāla matricas displejs ar apgaismojumu.
- * Divu staciju termoprinteris ar paaugstinātas nonēsāšanas izturības galviņu.
- * Stāvokļu un kļūdu diagnostikas iesauku monitors.
- * Piecdesmit taustiņu burtu-ciparu klaviatūra ar aizsargplēvi.
- * Preču pārdošana par valūtu (vienlaikus līdz trim valūtām)
- * Trīs bezskaidra norēķina veidi.
- * Pilns interfeisu spektrs, kurš ir pārņemts no iepriekšējās paaudzes modeļiem.
 - RS-232 - BRIO-4020 saitei ar datoru (Galvaniskā sadale).
 - interfeiss BRIO-4020 saitei ar elektroniskajiem svāriem (Galvaniskā sadale).
 - interfeiss naudas lādes vadīšanai.
 - Interfeiss svītrkodu skenera pieslēgšanai.
 - Interfeiss magnētisko kartiņu nolasītāja pieslēgšanai.
- * Draudzīgs un intuitīvi saprotams lietotāja interfeiss.
- * Divas specializētas konfigurācijas iekšējās programmas darbi:
 - **Versija SHOPPING** – darbs veikalos, bez kafējnīcu un restorānu atbalsta.
 - **Versija CAFÉ** – darbs kafējnīcās un restorānos ar veikalu atbalstu.
- * **VERSIJA CAFÉ. Darbs stāvoklī ONLINE.** Trīs, savstarpēji operatīvi pārslēdzami, režīmi efektīvam darbam veikalu, kafējnīcu un restorānu datoru sistēmas sastāvā:
 - **Shop.** Kases aparāts. Dažādi preču pārdošanas varianti, datu apmaiņa par precēm un naudu no datoru sistēmas. Magnētisko kartiņu izmantošana.
 - **Order Pult.** Oficianta pults. Klientu pasūtījumu pieņemšana, izmaiņšana, papildināšana vai to iepriekšējā izdruka kafējnīcās un restorānos. Magnētisko kartiņu izmantošana.
 - **Café.** Kafējnīcu un restorānu norēķinu kase. Pasūtījuma aizvēršana un izdruka, rēķinu izdruka, čeku saņemšana, dažādi apmaksas veidi.
- * **VERSIJA CAFÉ. Darbs stāvoklī OFFLINE.** Darbs autonomā režīmā, bez saites ar datoru.
 - **Shop.** Kases aparāts. Dažādi preču pārdošanas varianti no iepriekš ielādētajiem 999 preču kodiem un svītrkodiem bāzes iekšējā atmiņā. Statistikas ievadīšana pēc pārdoto preču summām un daudzuma tās tālākai aizvadišanai uz datoru. Pārdošanu atskaišu izdruka.
- * **VERSIJA SHOPPING. Darbs stāvoklī ONLINE.** savstarpēji operatīvi pārslēdzami režīmi efektīvam darbam veikalu datoru sistēmu sastāvā:
 - **Shop.** Kases aparāts. Dažādi preču pārdošanas varianti, datu apmaiņa par precēm un naudu no datoru sistēmas. Magnētisko kartiņu izmantošana.
 - **Satellite.** Kases aparāts. Darbs caur speciālu programmas draiveri, citu datoru ražotāju programmas vadībā.
- * **VERSIJA SHOPPING. Darbs stāvoklī OFFLINE.** Darbs autonomā režīmā, bez saites ar datoru.
 - **Shop.** Kases aparāts. Dažādi preču pārdošanas varianti no iepriekš ielādētajiem 999 preču kodiem un svītrkodiem bāzes iekšējā atmiņā. Statistikas ievadīšana pēc pārdoto preču summām un daudzuma, tās tālākai aizvadišanai uz datoru. Pārdošanu atskaišu izdruka.
- * **VERSIJA SHOPPING. Darbs pa modēmu stāvokļos ONLINE un OFFLINE.** Kases aparāts atļauj izmantot ārējo modēmu sistēmas ShoppinG-3/IV datoru sakariem pa tālruņu līnijām. Modēma esamību uz sakaru līnijas kases aparāts atpazīst automātiski un izmaina nepieciešamos iestatījumus. Šajā režīmā ir pieejamas visas režīma **Shop/OFFLINE** un **Shop/ONLINE** funkcijas.

Dotā instrukcija satur aprakstu un darba kārtību ar **BRIO-4020™**. Studējot instrukciju ir jāņem vērā, ka daudzas no **BRIO-4020™** funkcijām ir realizētas tikai datoru sistēmas ShoppinG™-3/IV sastāvā. Sakarā ar to, darba kārtība ar kases aparātu konkrētajā sistēmas ShoppinG™-3/IV realizācijā var atšķirties no aprakstītā dotajā instrukcijā. Ar visiem jautājumiem, saistītajiem ar minētajām atšķirībām ir jāgriežas pie Jūsu sistēmas piegādātājiem.

© BRIO EngineerinG® 2003. Autortiesības aizsargātas. BRIO EngineerinG®, BRIO, logotips BRIO EngineerinG®, ShoppinG™, BRIO-4020™, tās ir firmas SIA «BRIO ZRF» reģistrētās tirdzniecības markas.

SATURS:

1. VISPĀRĒJS BRIO-4020 APRAKSTS	5
1.1. TEHNISKIE RAKSTUROJUMI	5
1.2. FUNKCIONĀLĀS IESPĒJAS	6
2. KASES APARĀTS BRIO-4020	7
2.1. GALVENIE KASES APARĀTA MEZGLI.....	7
2.2. INTERFEISU SPRAUDNES	8
2.3. STĀVOKĻU MONITORS.....	9
2.4. KLAVIATŪRA	10
2.5. PAPĪRA LENTU IEVADĪŠANAS KĀRTĪBA	12
2.6. PRINTERA TERMOGALVIŅAS TĪRĪŠANAS KĀRTĪBA	13
2.7. ĀRĒJO IERĪČU PIESLĒGŠANA	14
2.7.1. ELEKTRONISKIE SVARI	14
2.7.2. SVĪTRKODU SKENERIS	14
2.7.3. MAGNĒTISKO KARTIŅU NOLASĪTĀJS.....	14
2.7.4. NAUDAS LĀDE.....	14
2.7.5. ĀTRĀS PĀRDOŠANAS KLAVIATŪRA 1-Touch™ (BRIO EngineerinG)	14
2.8. GALVENIE JĒDZIENI	15
2.9. KASES APARĀTA PROGRAMMĒŠANA	16
2.9.1. KASES APARĀTA VERSIJAS “CAFÉ” STĀVOKĻI UN REŽĪMI	16
2.9.2. KASES APARĀTA VERSIJAS “SHOPPING” STĀVOKĻI UN REŽĪMI	18
2.9.3. MODĒMA IZMANTOŠANA STĀVOKĻOS ONLINE UN OFFLINE.	19
2.9.4. KASES APARĀTA PARAMETRI DAŽĀDOS REŽĪMOS	20
2.9.5. DATORA DARBA REŽĪMA IZVĒLE.....	21
2.9.6. DARBA REŽĪMA IZVĒLE NO KASES APARĀTA KLAVIATŪRAS	22
3. DARBS SHOP ONLINE/OFFLINE REŽĪMĀ	23
3.1. PĀREJA STARP ONLINE / OFFLINE REŽĪMIEM	23
3.2. PRECES PĀRDOŠANA PĒC CENAS, BEZ KODA IZMANTOŠANAS	24
3.3. PRECES PĀRDOŠANA PĒC KODA	26
3.4. JAUKTĀ PĀRDOŠANA, GAN PĒC KODA, GAN PĒC CENAS	28
3.5. PREČU DAUDZUMA IEVADĪŠANA NO ELEKTRONISKAJIEM SVARIEM	29
3.6. PĀRDOŠANA PĒC KODA AR CENAS IZVĒLI NO DAŽĀDĀM CENU LAPĀM	30
3.7. PRECES PĀRDOŠANA PĒC KODA AR CENAS IZMAINĪŠANU	30
3.8. PĀRDOŠANA PĒC SVĪTRKODA AR SKENERA UN KLAVIATŪRAS PALĪDZĪBU	31
3.9. PRECES PĀRDOŠANA AR ATLAIDI.....	32
3.10. PRECES PĀRDOŠANA AR UZCENOJUMU.....	33
3.11. PIRKUMA APMAKSA AR BEZSKAIDRAS NAUDAS NORĒĶINU	34
3.12. PIRKUMA APMAKSA VALŪTĀ.....	35
3.13. JAUKTAIS APMAKSAS VEIDS	36
3.14. PPIRKUMA APMAKSA AR KREDĪTA KARTI.....	37
3.14.1. IEKŠĒJĀS ATLAIŽU KARTES IZMANTOŠANA	37
3.14.2. IEKŠĒJĀS KREDĪTA KARTES IZMANTOŠANA	37
3.15. PIRKUMA APMAKSA AR BANKAS KREDĪTA KARTI	39
3.16. NAUDAS UN PREČU ATGRIEŠANA	41
3.17. PIRCĒJA ATRIBŪTU IEVADĪŠANA.....	43
3.18. TEKSTA IEVADĪŠANA TĀ IZDRUKAI UZ ČEKA.....	44
3.19. PĀRDEVĒJU REĢISTRĀCIJA	45
3.19.1. PĀRDEVĒJA PIEPRASĪJUMS.....	45
3.19.2. PĀRDEVĒJA PIEPRASĪJUMS UZ KATRU ČEKU.....	45

3.20. INKASĀCIJA	46
3.21. MAINĀS NAUDAS IEVADS	47
3.22. X-ATSKAITES IZDRUKA.	48
3.23. Z-ATSKAITES IZDRUKA.....	49
3.24. DATU BĀZES IELĀDE UN ATSKAIŠU IZLĀDE	50
3.25. TEKOŠĀ DATUMA UN LAIKA APSKATE.....	51
3.26. ČEKA GALVIŅAS IZDRUKA.....	51
4. DARBS REŽĪMĀ ORDER PULT (VERSIJA: CAFE).....	52
4.1. REŽĪMA NOZĪME UN MĒRĶIS	52
4.2. DARBA REŽĪMA IZVĒLE.....	52
4.3. JAUNA PASŪTĪJUMA NOFORMĒŠANA.....	53
4.4. PAŪTĪJUMA PAPILDINĀŠANA	54
4.5. PASŪTĪTĀS PRECES ATGRIEŠANA	56
4.6. PPASŪTĪJUMA PĀRVEŠANA STARP GALDĪNIEM VAI KARTĒM.....	57
4.7. RĒĶINA IEPRIEKŠIZDRUKA	58
5. DARBS CAFE REŽĪMĀ (VERSIJA: CAFE).	59
5.1. REŽĪMA MĒRĶIS UN IESPĒJAS	59
5.2. DARBA REŽĪMA IZVĒLE.....	59
5.3. PASŪTĪJUMA AIZVĒRŠANA, APMAKSA SKAIDRĀ NAUDĀ.....	60
5.4. PASŪTĪJUMA AIZVĒRŠANA, BEZSKAIDRAS NAUDAS NORĒĶINS.....	61
5.5. PASŪTĪJUMA AIZVĒRŠANA, APMAKSA AR BANKAS KREDĪTA KARTI	63
6. REŽĪMA OFFLINE (9999999*) SERVISA KODI	65
6.1. LAIKA KOREKCIJA. (Kods 99999999)	65
6.2. IELĀDĒTĀS BĀZES SVITRKODU IZDRUKA. (Kods 99999997).....	65
6.3. IELĀDĒTĀS BĀZES KODU IZDRUKA (Kods 99999995).....	66
6.4. PĀRDOŠANU PĒC KODIEM STATISTIKAS IZDRUKA. (Kods 99999996).....	67
6.5. PĀRDOŠANU PĒC KODIEM STATISTIKAS ATTĪRĪŠANA. (Kods 99999998).....	67
7. KABEĻI UN SAVIENOTĀJI.....	68
8. SVĪTRKODU SKENERA PROGRAMMĒŠANA	69
9. ZIŅOJUMI PAR KĻŪDĀM UN DIAGNOSTIKA.....	70
10. DROŠĪBAS MĒRŪ NORĀDĪJUMS.....	71
11. MARĶĒŠANA UN PLOMBĒŠANA	72
12. BRIO EngineerinG® G A R A N T I J A S	73
13. EC ATBILSTĪBAS DEKLARĀCIJA.....	74

1. VISPĀRĒJS BRIO-4020 APRAKSTS

1.1. TEHNISKIE RAKSTUROJUMI

PROCESORI:

Divi 8-bitu mikroprocesori ar takts frekvenci 11Mhz

PĀRDEVĒJA DISPLEJS:

16 pozīciju matricas šķidrā kristāla indikators ar apgaismojumu.

PIRCĒJA DISPLEJS:

Septiņu segmentu gaismas diodes astoņu pozīciju indikators.

KLAVIATŪRA:

Pilna formāta piecdesmit taustiņu klaviatūra ar aizsargplēvi.

PRINTERIS:

Divu staciju termoprinteris **APS CP-305DS**.

IZMANTOJAMĀ TERMOPAPĪRA TIPS:

KF50-HAD vai analogs. Divi ruļļi ar platumu **38mm** un diametru līdz **50mm**

ATMIŅA:

- Energoneatkarīga atmiņa skaitītāju glabāšanai:
 - Kopējais apgrozījums (GT)
 - Čeka numurs, Z-atskaites numurs
 - Dienas apgrozījums pa nodaļām, par atgriezto precī
 - Dienas inkasācija, maiņas nauda
 - Skaidra nauda kasē
 - Agrozījums par bezskaidras naudas norēķiniem un par kredītkartēm
- Energoneatkarīga atmiņa priekš ielādējamās preču datu bāzes (ar pieaudzēšanas iespēju)
- Energoneatkarīgā atmiņa glabāšanai

INTERFEISI:

- Sakara interfeiss ar svītrkodu skeneri (PC klaviatūra)
- Interfeiss RS-232C ar galvanisko spraudni un indikāciju, priekš sakara ar datoru
- Naudas lādes vadības interfeiss
- Interfeiss sakaram ar elektroniskajiem svāriem BE-15T vai BP4149-11BP

ELEKTROBAROŠANAS SISTĒMA:

- Darbs no tīkla AC 140-250V 0-100Hz (50VA Max.)
- Darbs no atomašinas barošanas tīkla +12V (papildus modulis)

DIAGNOSTIKA

- Čeku un kontrollentas esamības devēji
- Kļūdu diagnostikas iemontēta sistēma
- Gaismas diožu stāvokļu un kļūdu iesauku monitors
- Gaismas diožu sakara ar datoru interfeisa indikators
- Aizsargiezemēšanas traucējuma vai tās iztrūkuma devējs

IZMANTOŠANA:

Iekštelpām +5 C / +50 C.)

PROGRAMMATŪRAS SADERĪBA

Pilna programmatūras saderība ar **ShoppinG-3/IV™** datorsistēmām

1.2. FUNKCIONĀLĀS IESPĒJAS

- Sešpadsmit simbolu preču un nodaļu nosaukumiem
- Astoņi cipari preču cenai, preču daudzumam un summai
- Sešas nodaļas ar brīvu 4 veidu nodokļu sadali.
- Atbalsts līdz **trim** dažādām valūtām ar ielādējamiem kursiem un nosaukumiem
- Četri simboli valūtas nosaukumam
- Četras rindaņas čeka galviņai ar iespēju izvēlēties simbolu lielumu
- Trīs bezskaidru norēķinu veidu atbalsts
- Nacionālo fondu atbalsts
- Trīs ielādējamo programmatūru konfigurācijas veidi – **Shop , Cafe , Satellite**
- Darbs **autonomā** režīmā. Bez saites ar datoru.
- Ielādējama datu bāze uz 1000 preču kodiem un svītrkodiem ar dinamisku atmiņas sadali
- Iespēja paplašināt atmiņu līdz 2000 preču kodiem un svītrkodiem
- Preču pārdošana pēc cenas, neizmantojot kodus
- Preču pārdošana pēc kodiem
- Preču pārdošana pēc svītrkodiem ar skenera vai **1-touch™** palīdzību
- Preču pārdošana pēc svītrkodiem ar klaviatūras palīdzību
- Preču pārdošana pēc cenām no dažādām cenu lapām
- Preču pārdošana pēc koda ar iespēju izmainīt cenu
- Preču pārdošana ar atlaidi % . Dažādi atlaižu varianti
- Preču pārdošana ar uzcenojumu
- Preču pārdošana ar bezskaidras naudas norēķinu (trīs veidi)
- Preču pārdošana pēc kredītkartēm
- Preču pārdošana par “bonusos” sakrāto summu
- Preču svara ievadīšana no elektroniskajiem svāriem
- Inkasācija.
- Maiņas naudas ievadīšana
- Naudas un preču atgriešana. Dažādi atgriešanas veidi
- Klienta atribūtu izvadīšana uz čeka
- Teksta, ievadītā no klaviatūras, izvadīšana uz čeka
- Dažādu preču pārdošanu statistikas vešana strādājot **autonomajā režīmā**
- X-atskaites izdruka.
- Z-atskaites izdruka ar skaitītāju nostatīšanu uz nulli par maiņu.
- Laika un datuma apskatīšana.
- Atskaites dokumentācijas izdruku paroles iespējamība
- Darba režīmu paroles iespējamība
- Pārdevēju personālās uzskaites divi veidi
- Maksimāli pieļaujamā preču skaita un naudas summas iestatīšana uz pirkuma soli
- Iestatījumu un darba režīmu programmēšana no datora
- Īpašie servisa kodi iestatīšanai un atskaitēm strādājot autonomajā režīmā
- Aizsargiezemēšanas stāvokļa kontrole

2. KASES APARĀTS BRIO-4020

2.1. GALVENIE KASES APARĀTA MEZGLI

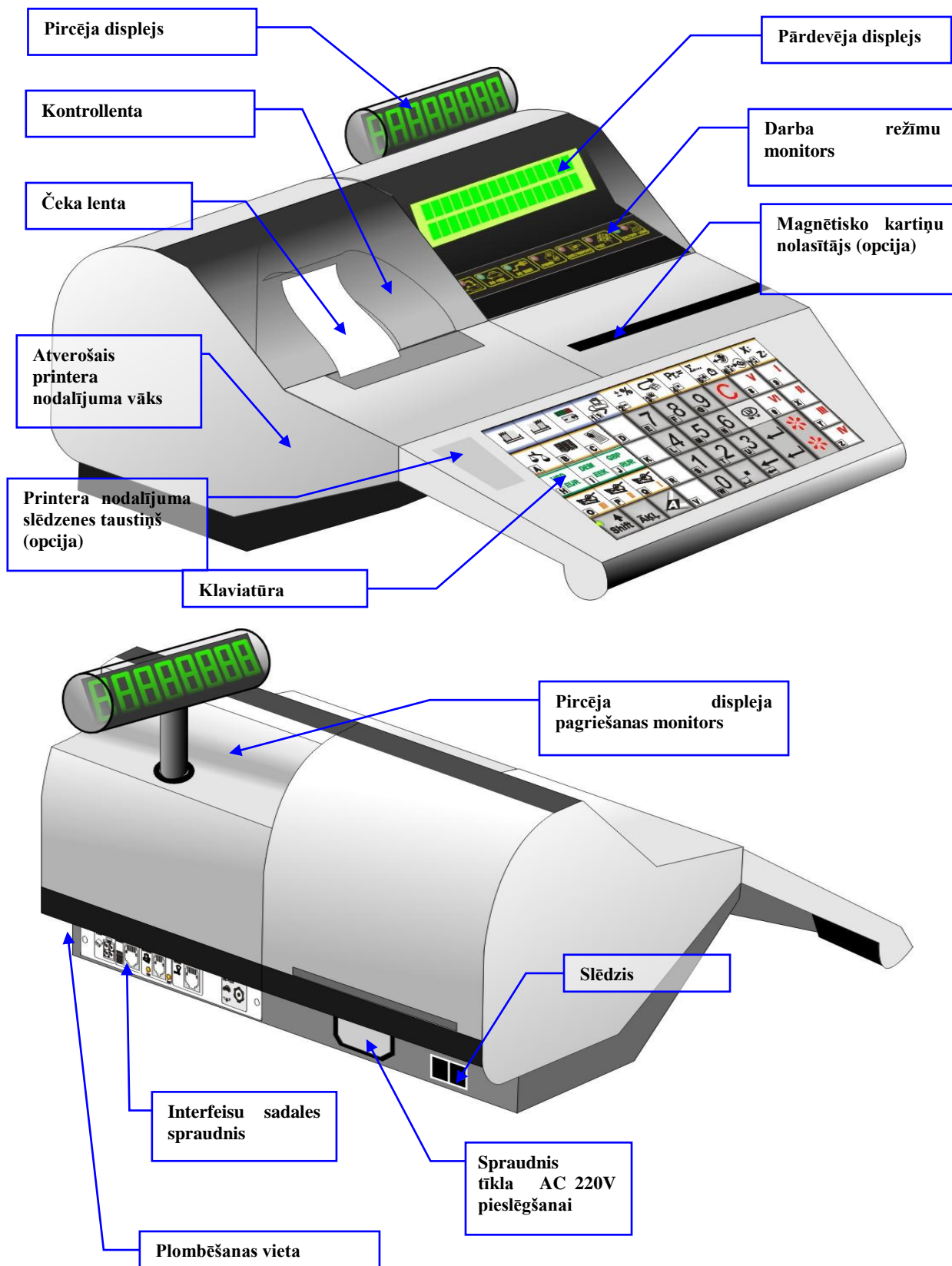

UZMANĪBU!!! Etiķete ar sērijas numuru atrodas printera nodalījumā, zem vāka.

2.2. INTERFEISU SPRAUDNES

Interfeisu spraudņu grupa, kuras paredzētas priekš dažādu perifērijas ierīču pieslēgšanas, ir izvietota kases aparāta mugurpusē.

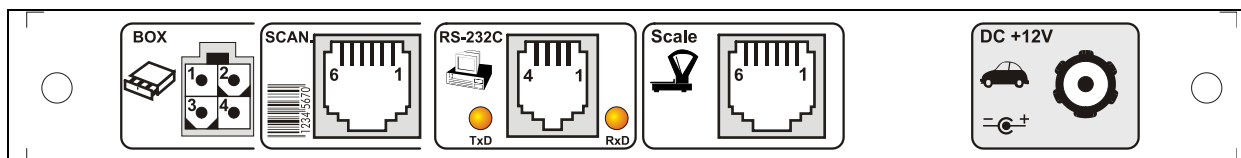

RS-232C SAKARS AR DATORU

Kont.	Signāls	Virziens	Mērķis
1	RxD	Ieeja	Datu saņemšana
2	GND.L		Kopējais līnijas vads
3	GND.L		Kopējais līnijas vads
4	TxD	Izeja	Datu nosūtīšana

UZMANĪBU!!! Datu pārsūtīšana vai pieņemšana tiek pavadīta ar gaismas diožu iedegšanos TxD vai RxD atbilstoši

SCALE ELEKTRONISKIE SVARI

Kont.	Signāls	Virziens	Mērķis
1	GND		Kopējais vads
2	OUT-T	Izeja	Datu pārsūtītāja izeja
3	OUT-R	Ieeja	Datu pārsūtītāja ieeja
4	IN-T	Ieeja	Datu saņēmēja ieeja
5	IN-R	Izeja	Datu saņēmēja izeja
6	DC +5V	Izeja	Barojošā sprieguma izeja

BOX NAUDAS LĀDE

Kont.	Signāls	Virziens	Mērķis
1	OUT	Ieeja	Datu saņemšana
2	+VPP	Izeja	Barošanas spriegums DC +6,5V
3	GND		Kopējais vads
4	AC.GND		Aizsargiezemējums

SCAN SVĪTRKODU SKENERIS

Kont.	Signāls	Virziens	Mērķis
1	DC +5V	Izeja	Barošanas spriegums DC +6,5V
2	DC +5V	Izeja	Barošanas spriegums DC +6,5V
3	DATA	Ieeja / Izeja	Dati
4	CLOCK	Ieeja / Izeja	Sinhronizācija
5	GND		Kopējais vads
6	AC.GND		Aizsargiezemējums









DC 12V AUTOMAŠĪNAS BAROŠANAS TĪKLA (OPCIJA)

Kont.	Signāls	Virziens	Mērķis
1	DC +12V	Ieeja	Ieejas spriegums DC +10/15V
2	GND		Kopējais vads

2.3. STĀVOKĻU MONITORS

Monitors izvietots zem pārdevēja displeja un paredzēts kases aparāta bloku stāvokļa un darba režīmu indikācijai.















	Indikators “Aizsargiezemēšanas bojājums” iedegsies, kad kases aparāts nosaka, ka rozetē nav vai ir bojāts aizsargvads “ZEME”. Ja šis indikators ir iededzies, tad kases aparātu lietot nedrīkst. <i>UZMANĪBU!!! Lai arī arējā aparatūra strādās normāli, tas, ka nav iezemēšanas vada var vest pie personāla traumēšanas ar elektrostrāvu, kā arī pie dažādiem bojājumiem kases aparāta darbā.</i>
	Darbs no automašīnas barošanas tīkla sprieguma (Pie uzstādīta moduļa +12V)
	Darbs no maiņas strāvas AC 220V tīkla.
	Beigusies kontrollenta vai čeku lenta. Uz pārdevēja displeja parādīsies uzraksts ar norādi, tieši kura no lentām izbeigusies.
	Indicē atskaišu ģenerācijas režīma vai kases aparāta programmēšanas iestatījumu ieslēgšanu, kā režīmā ONLINE, tā arī režīmā OFFLINE
	Kases aparāta klaviatūra atrodas teksta ievadīšanas režīmā.
	Kases aparāts strādā OFFLINE režīmā, beiz sakara ar datoru
	Kases aparāts strādā ONLINE režīmā, izmantojot sakaru ar datoru

2.4. KLAVIATŪRA

A	B	C	D	E 7	F 8	G 9	C	V	I
USD	EUR	GBP	K	L 4	M 5	N 6	LV Ver. 1.6	VI	II
O I	P II	Q III	R	S 1	T 2	U 3	←	✿	III
Shift	ĀĶĻ	A	V	W 0	□	←	←	✿	IV

	<Izvilšana>	Čeku vai kontroles papīra lentes izvilšana uz vienu vai otru pusi. Katrai no lentēm ir savs taustiņš.
	<REŽĪMA IZVĒLE>	Cikliska režīmu nomainīšana priekš CAFE versijas.
	<PC>	Darba režīma ONLINE / OFFLINE izvēle Tekošais režīms atspoguļojas uz stāvokļu monitora
	<Atlaide>	Atlaides ievadīšana uz pārdodamo preci (procentos).
	<atgriešana >	Ļauj veikt preču atgriešanu veikalam un naudas atgriešanu pircējam.
	<Cena>	Ļauj veikt preču pārdošanu pēc cenas bez kodu izmantošanas
	<Summa/Pulkst>	<ul style="list-style-type: none"> Pārdošanas procesā ļauj pāriet no summas parādīšanas katrā pirkuma solī uz tekošo kopējo summu. Atkārtoti nospiežot – atgriešanās pie dotā šajā summas. Pēc taustiņa <NOMEST> nospiešanas, vai arī pēc čeka izdrukas, ļauj saņemt uz displeja kases aparāta iekšējā pulksteņa laiku un datumu.
	<Maiņ/Inkas>	Režīmu MAIŅAS NAUDAS IEVADĪŠANA / INKASĀCIJA izvēle. Atkārtoti nospiežot režīmi atkārtojas saskaņā ar ciklu.
	<X/Z-atskaite>	Atskaites veidu X-atskaite/ Z-atskaite izvēle . Atkārtoti nospiežot atskaišu veids atkārtojas saskaņā ar ciklu.
	<Svari>	Pārdodamās preces svara ievadīšana no pieslēgtajiem elektroniskajiem svāriem.
	<Svītrkods>	Svītrkoda ievadīšana no klaviatūras. Pie koda pieprasījuma dotā taustiņa nospiešana ļaus ievadīt svītrkodu tieši no klaviatūras.

	<Klients>	Klienta datu ievadīšana lai saņemtu to izdruku uz čeka.
	<Bezsk.>	Preču pārdošana ar bezskaidras naudas norēķinu (Trīs veidi). Katram apmaksas veidam pieder savs taustiņš. Taustiņi ir sanumurēti ar cipariem 1 – 3. Kases aparāts beskaidrās naudas norēķinus ved atsevišķi par katru no veidiem.
	<Valūta>	Valūtas izvēle pie pirkuma apmaksas. Kases aparāts ļauj veikt uzskaiti par katru no valūtām atsevišķi. Katrai no valūtām pieder atsevišķs taustiņš.
	<Nomest>	Nomešanas taustiņš. Atļauj no jebkura pārdošanas soļa atgriezties pie iepriekšējā pārdošanas soļa vai pilnībā nomest visus pirkuma soļus un atgriezties pie pārdošanas sākuma.
		Ciparu klaviatūra. Cipari 0-9 un desmitdaļu punkts. Ievadīšana no ciparu klaviatūras tiek pabeigta ar taustiņa <Ievads> nospiešanu.
	<Dzēšana>	Ievadīšanas no ciparu klaviatūras korekcija vai strādājot teksta režīmā korekcija. Atkārtota taustiņa nospiešana vedīs pie iepriekšējā simbola izdzēšanas utt.
	<Ievads>	<ul style="list-style-type: none"> • Ciparu ievadīšanas pabeigšana no ciparu klaviatūras vai teksta darbā ar teksta režīmu. • Apstiprināšana
	<Pārdošana>	Pārdošanas fakta reģistrācija datorā un kases aparāta skaitītājos.
	<Nodaļa NN>	Pārdošanas reģistrācijas izvēle uz atbilstošo nodaļu. Katrai no sešām nodaļām pieder savs taustiņš.
	<Reģistrs>	Augšējā vai apakšējā reģistra izvēle darbā ar teksta režīmu. Augšējā reģistra izvēle tiek apstiprināta ar gaismas diodes aizdegšanos, kura atrodas uz taustiņa.
	<Fonts>	Strādājot teksta režīmā ļauj izvēlēties nacionālā alfabēta burtus
	<Teksts>	Teksta režīma izvēle priekš teksta izvadīšanas uz čeka. Tekošais režīms tiek atspoguļots uz stāvokļu monitora .

2.5. PAPIĀRA LENTU IEVADĪŠANAS KĀRTĪBA

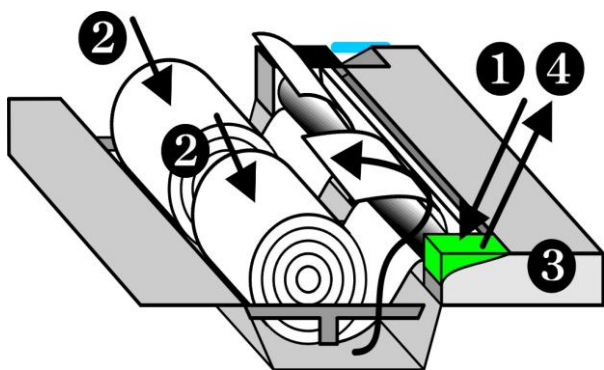

- Atvērt printera nodalījuma vāku.
- Nospiegt galviņas piespiešanas taustiņu (1)
- Izvietot spoles ar lentēm tā, kā tas parādīts zīmējumā (2)
- Ievērt lentas galus printera pieņemšanas griezumā (3)

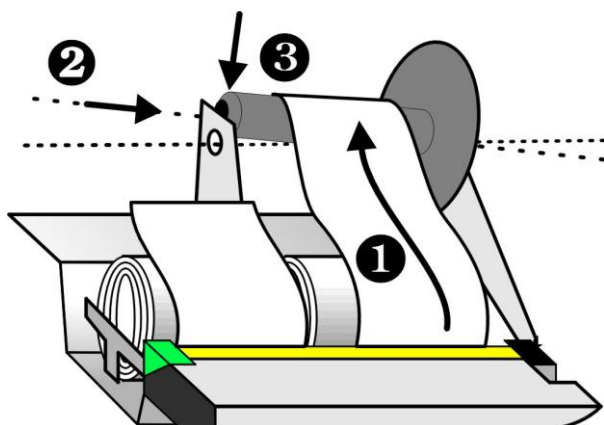

- Kontrollentes brīvo galu piefiksēt uzņemšanas spoles griezumā (1)
- Uzņemšanas spoli uzstādīt griešanas mehānismā tā, kā tas attēlots zīmējumā (2-3)
- Atgriezt galviņas piespiešanas taustiņu sākuma stāvoklī (4)



- Nospiežot papīra izvilšanas taustiņu <Izvilšana> izvilkt vajadzīgo lentas garumu

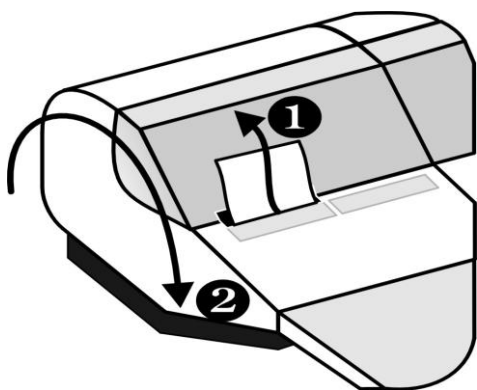

- Ievērt brīvo čeku lentes galu printera nodalījuma vāka griezumā.
- Aizvērt vāku

UZMANĪBU!!! Mehāniskā kontrollentes vai čeku lentas izvilšana, bez taustiņa <Izvilšana> izmantošanas, var vest pie printera mehānisma salūšanas.

2.6. PRINTERA TERMOGALVIŅAS TĪRĪŠANAS KĀRTĪBA

Kases aparāta darbības procesā printera termogalviņa var piesārņoties, līdz ar to manāmi pasliktinās izdrukas kvalitāte uz lentas. Šādos gadījumos nepieciešams attīrīt printera termogalviņu no netīrumiem.

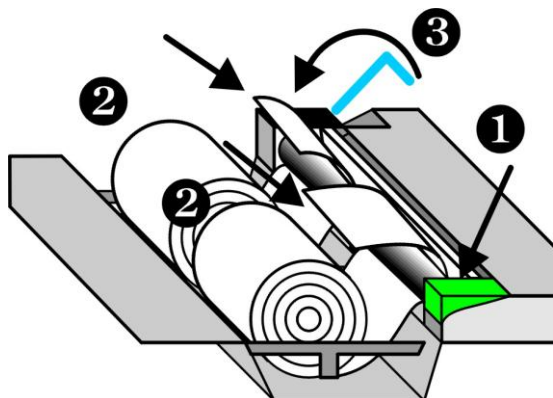

- Atvērt printera nodalījuma vāku.
- Atcelt termogalviņas piespiešanas taustiņu (1)
- Izcelt papīra lentas no printera mehānisma (2)
- Atmest printera termogalviņas attīrīšanas rokturi (3)

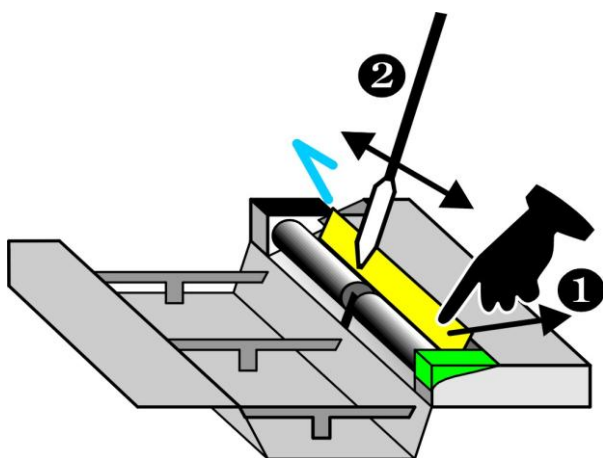

- Ar pirkstu akurāti atspiest termogalviņu (1)
- Attīrīt termogalviņu ar vates tamponu, samitrinātu spirtā (2)

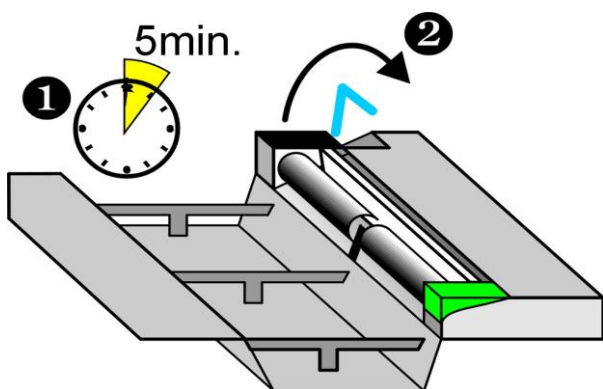

- Ļaut termogalviņai nožūt 5 minūšu laikā (1)
- Atgriezt termogalviņas attīrīšanas rokturi sākumstāvoklī (2)
- Iestādīt printeri, kā aprakstīt paragrāfā 1.7

UZMANĪBU!!! Lai attīrītu termogalviņu ir japielieto tikai spirts. Jebkurus citus sastāvus vai šķīdinātājus attīrīšanai pielietot ir kategoriski aizliegts.

UZMANĪBU!!! Termogalviņas attīrīšanai ir kategoriski aizliegts izmantot jebkurus mehāniskos instrumentus. Jebkāds termogalviņas pārklājuma bojājums vedīs pie neatgriezeniskās printera sabojāšanas.

2.7. ĀRĒJO IERĪČU PIESLĒGŠANA

2.7.1. ELEKTRONISKIE SVARI



Tieši pie kases aparāta iespējams pieslēgt svarus B᠑-15T tipa. Pieslēgšana tiek paveikta ar kabeļa **TJ᠖p4c-VE15T** starpniecību.

- Izmantojot cita tipa svarus papildus ir jāiegādājas **sakaru adapteris**.

UZMANĪBU!!! Strādājot ar svariem B᠑-15T, kases aparāts nodrošina ne tikai svara ievadīšanu, bet arī preces cenas un summas izvadīšanu uz svaru indikatora.

UZMANĪBU!!! Pirms preču svara ievadīšanas ir jāpārlicinās par to, ka svāri ir pabeigūši svēršanas procesu. Par to liecinās preces summas parādīšanās uz elektrisko svaru indikatora.

2.7.2. SVĪTRKODU SKENERIS



- Svītrkodu nolasīšanai ir jāizmanto skeneris ar sakaru interfeisu, kurš imitē datora klaviatūru (AT).
- Izmantojot EAN-13 kodus, korektai darbībai sistēmas SHOPPING-3/4 sastāvā, skeneris ir jāieprogrammē tādā veidā, lai koda kontroles pozīcija tiktu nolasīta, bet netiktu nosūtīta uz kases aparātu. (Sk. sadaļu “Skenera programmēšana”)

2.7.3. MAGNĒTISKO KARTIŅU NOLASĪTĀJS

Kases aparātam tiek pieslēgts magnētisko kartiņu nolasītājs.

IZMANTOJAMĀIS STANDARTS - ISO 7810 ~ 7813 / Track No.2

UZMANĪBU!!! Nolasītāja pieslēgšana var tikt izdarīta tikai servisa darbnīcā

2.7.4. NAUDAS LĀDE



Kases aparātam var pieslēgt jebkuras konstrukcijas naudas lādi. Naudas lādes vadīšana tiek veikta no izejas OUT spraudnes “BOX”.

Lādes atvēršanas komandu kases aparāts izdod sekojošos gadījumos:

- Pārdošanas reģistrācija
- Inkasācija
- Maiņas naudas ievadīšana
- Preču vai naudas atgriešana
- Z-atskaites izdruka

2.7.5. ĀTRĀS PĀRDOŠANAS KLAVIATŪRA 1-Touch™ (BRIO EngineerinG)

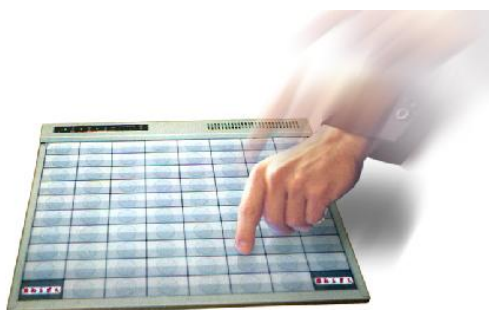

Kases aparātam var pieslēgt ātrās pārdošanas klaviatūru **1-Touch**. Klaviatūra imitē svītrkodu skenera darbu un satur **3972** kodus.

- Uz katra no klaviatūras taustiņiem var uzrakstīt preces nosaukumu vai izvietot tā zīmējumu
- Preces pārdošana notiek ar vienu nospiešanu uz klaviatūras taustiņa
- Klaviatūra tiek pieslēgta secībā ar svītrkodu skeneri
- Iespējams pieslēgt vairākas klaviatūras lai palielinātu kodu skaitu

2.8. GALVENIE JĒDZIENI

Sistēma Shopping-3/TV – tas ir programmatūras nodrošinājums (uz viena vai vairākiem datoriem) un tam pieslēgtajām elektroniskajām ierīcēm. Sistēma ved visu naudas un preču kustības uzskaiti. Lai uzskaitītu realizēto precī sistēma izmanto informāciju no KASES APARĀTIEM.

PRECE	Jebkurš pārdošanas priekšmets (ar piešķirtu cenu un mērvienību) kuram jābūt uzskaitītam sistēmā.
PRECES KODS	Ciparu kombinācija (<8), kura viennozīmīgi identificē doto precī
PRECES NOSAUKUMS	Burtu un ciparu kombinācija (<16) kura apraksta doto precī.
MĒRVIENĪBA	Mērīšanas vienība, ar kuru tiek izmērīts dotās preces daudzums.
PRECES DAUDZUMS	Pārdodamās preces daudzums. Iespējamību pārdot preces daļās (0,73 TELEVIZORA !!!) nosaka ar PRECES DAUDZUMA MĒRVIENĪBU.
PRECES CENA	Cena par preces vienību.
SVĪTRKODU SKENERIS	Ierīce, pieslēdzamā tirdzniecības iekārtai vai sistēmas datoram un paredzēta svītrkodu nolasīšanai. Skeneri paši atpazīst nolasītā svītrkoda tipu, dekodē to, pārbauda pareizību un nodod jau simbolu veidā uz iekārtu.
SVĪTRKODS	Svītrkods – tas ir grafisks attēls (līnijas un svītriņas) nosacītā ciparu (un burtu) secībā. Šos attēlus parasti etiķešu veidā piestiprina pie precēm un precī pārdodot tie tiek nolasīti ar svītrkodu skenera palīdzību. Dotais process ievērojami paātrina un vienkāršo preču pārdošanu. Katram preces kodam sistēmā var atbilst neierobežots svītrkodu skaits.
CENU LAPA	Preču saraksts ar mazumtirdzniecības cenām. Viena un tā pati prece dažādās cenu lapās var būt ar dažādu cenu. Precī pārdodot var uzrādīt, pēc kuras cenu lapas cenas vajadzētu precī pārdot.
NODOKĻA NUMURS	Nodokļa numurs no nodokļu saraksta, kuri atļauti sistēmā.
NODOKĻA LIKME	Nodokļa procents. Viena un tā pati nodokļa likme var atbilst dažādiem nodokļa numuriem.
NODAĻA	1. SISTĒMĀ – Veikala apakšnodaļa pēc kuras tiek vesta preču un naudas uzkaite. 2. KASES APARĀTĀ – Katrai nodaļai (< 6) atbilst nodaļas numurs sistēmā. Katrai nodaļai ir cieši piesaistīts konkrēts nodokļa numurs. Kases aparāts neļaus pārdot precī, ja nodoklis, kurš ir uzstādīts sistēmā neatbilst nodoklim izvēlētajā nodaļā.
NODAĻAS NOSAUKUMS	Burtu un ciparu kombinācija, kura apraksta nodaļu.
NODAĻAS NUMURS	1. SISTĒMĀ – Veikala nodaļas kārtas numurs. 2. KASES APARĀTĀ – Taustiņa numurs, kurš fiksē pārdošanu nodaļā.
ATLAIDE	Pirkuma atlaides procents uz preces cenu vai summu
ATGRIEZTS	Preces atgriešana no pircēja uz veikalu. Pircējam tiek atdota nauda.
BEZSKAIDRAS NAUDAS NORĒĶINS	Norēķina veids ar pircēju, kurā nav darbību ar skaidru naudu. Visu maksājumu uzskaiti veic SHOPPING-3/4 sistēma. Gadījumā, ja kases aparāts darbojas autonomi (OFFLINE), uz čeka tiek parādīta atbilstoša atzīme
MAGNĒTISKĀ KARTE	Karte ar magnētisko līniju, uz kuras kodētā veidā ierakstīts tās numurs.
MAGNĒTISKĀS KARTES	Karte ar magnētisko līniju, uz kuras ierakstīta informācija.
IDENTIFIKĀCIJAS KARTES	Magnētiskās kartes, kuras izmanto pārdevēju un sistēmas ierīču lietotāju identificēšanai. Var būt izmantotas paroles vietā.
IEKŠĒJĀS KARTES	Magnētiskās kartes, kuras tiek imitētas un apkalpotas ar sistēmas līdzekļiem.
ĀRĒJĀS KARTES	Magnētiskās kartes, kuras ir ārējo banku imitētas un kuru apkalpošanai sistēma sazinās ar atbilstošo banku.
DEBETA KARTES	Kartiņas (kā ārējās tā arī iekšējās) kuras atļauj pirkumu tikai uz pircējam piederošās kartes esošās rēķina summas apmēros.
KREDĪTA KARTES	Kartiņas (kā ārējās tā arī iekšējās) kuras atļauj pirkumu tikai atļautā kredīta robežās.
MAIŅAS NAUDA	Naudas summas, kura tiek izdota pārdevējam pirms darba sākuma, ievadīšana kases aparātā.
PIRKUMS	Pircēja darba secība pārdodot precī vienam pircējam. Sastāv no PIRKUMA SOĻIEM. Sākas ar taustiņa «NOMEST» nospiešanu.
PIRKUMA SOLIS	Darbību secība pārdodot vienu precī. Pirkuma soļu daudzums < 40.
PĀRDOŠANA	Pirkuma fakta fiksācija datorā un kases aparāta energoneatkarīgajos skaitītājos. Pēc šīs darbības jebkura PIRKUMA SOĻA korekcija kļūst neiespējama. Pircējam tiek izdrukāts čeks
PAROLE	Ciparu kombinācija, kura atļauj piekļūšanu pie dažiem no kases aparāta režīmiem (Ražotāja iestatījums–123)
NODOKĻA ZĪME	Viens no (A B C D ...) simboliem, kurš apzīmē konkrētu nodokļa likmi dažādās atskaitēs.
UZCENOJUMS	Uzcenojuma procents uz pirkuma kopējo summu. Tiek uzstādīts no datora.

2.9. KASES APARĀTA PROGRAMMĒŠANA

2.9.1. KASES APARĀTA VERSIJAS “CAFÉ” STĀVOKĻI UN REŽĪMI

SHOP / OFFLINE – Kases aparāts tiek izmantots preču pārdošanai. Darbs tiek veikts bez sakara ar datoru, atbilstoši ar jau iepriekšielādētajiem parametriem no **ONLINE** stāvokļa. Lai saņemtu pārdodamo preču datus tiek izmantota iekšējā, iepriekš no datora ielādētā preču datu bāze. Statistika par pārdošanām tiek iegaumēta, un turpmāk var būt izdrukāta no kases aparāta printera vai nosūtīta uz datoru sistēmu ShoppinG-3/IV uzskaitēi. Ja rodas nepieciešamība, iekšējo pārdošanu statistiku var atfirit

Šajā režīmā kases aparāts ļauj:

- Veikt preču pārdošanu pēc cenas
- Veikt preču pārdošanu pēc koda (no iepriekš ielādētās bāzes no datora)
- Vienā pārdošanā apvienot pēc cenas un pēc koda
- Veikt preču pārdošanu pēc svītrkoda (no iepriekš ielādētās bāzes no datora)
- Reģistrēt pārdošanu tikai pēc nodaļas numura (nosacītais nosaukums - sekcija nn)
- Veikt apmaksu par precī ar bezskaidras naudas norēķinu
- Veikt pārdošanu ar uzcenojumu
- Pieprasīt pārdevēja numuru
- Ievadīt atlaides procentu, kā pie katra soļa, tā arī uz visu pirkuma summu
- Apvienot vienā pārdošanā atlaides un uzcenojumus
- Ievadīt preces svaru no elektroniskajiem svāriem.
- Saņemt **X/Z - atskaites**
- Vest pārdošanu summu uzskaiti par katru no preču kodiem (до 99999,99) .
- Preču pārdošanu summas nulles vērtības
- Veikt inkasāciju
- Veikt maiņas naudas ievadīšanu
- Veikt naudas un preču atgriešanu veikalā
- Laika un datuma apskatīšana un korekcija
- Pieprasīt pārdevēja numuru
- Pārslēgties starp **offline / online** stāvokļiem
- Strādāt ar servisa kodiem
- Savā atmiņā ielādēt preču datu bāzi no datora
- Ielādēt datorā autonomā režīma pārdošanu statistiku

SHOP / ONLINE – Kases aparāts tiek izmantots preču pārdošanai. Darbs tiek veikts sakarā ar datoru, saskaņā ar iepriekš uzstādītajiem parametriem **ONLINE** stāvoklī. Lai saņemtu datus par pārdodamo precī tiek izmantota datora datu bāze. Uz datoru tiek nosūtīta sīka informācija par katru pirkumu.

Šajā režīmā kases aparāts ļauj:

- Veikt preču pārdošanu pēc cenas
- Pārdot precī pēc koda, ar preču nosaukuma izdrukāšanu (no datora datu bāzes)
- Vienā pārdošanā apvienot pēc cenas un pēc koda
- Izvēlēties preces cenu no cenu lapas (vienai un tai pašai cenai var būt dažādas cenas)
- Veikt preču pārdošanu pēc svītrkoda, izmantojot skeneri
- Veikt preces pārdošanu tikai pēc cenas, neizmantojot nosaukumus.
- Veikt apmaksu par precī ar bezskaidras naudas norēķinu
- Veikt pārdošanu ar uzcenojumu
- Ievadīt atlaides procentu, kā pie katra soļa, tā arī uz visu pirkuma summu
- Apmakāt precī ar iekšējo kredīta karti (ja uzstādīts kartiņu nolasītājs)
- Izmantot iekšējo atlaižu kartiņu
- Apmaksāt preču pirkumu ar standarta magnētisko karti (visa, master card)
- Pieprasīt pārdevēja numuru
- Izvadīt uz čeka pircēja datus, saņemtos no datora
- Ievadīt preces svaru no elektroniskajiem svāriem.
- Saņemt **X/Z - atskaites**.
- Veikt inkasāciju un maiņas naudas ievadīšanu
- Veikt naudas un preču atgriešanu veikalā
- Veikt pārdošanu ar bezskaidras naudas norēķinu
- Laika un datuma apskatīšana un korekcija
- Programmēt kases aparāta parametrus
- Pārslēgties starp **offline / online** stāvokļiem
- Pārslēgties starp **SHOP/ ORDER/ CAFE** režīmiem
- Ielādēt paša atmiņā preču datu bāzi no datora
- Izlādēt autonomā režīma pārdošanu statistiku datorā

ORDER PULT / ONLINE – Kases aparāts tiek izmantots kā oficianta pults klientu pasūtījumu pieņemšanai, to koriģēšanai un rēķinu iepriekšējai izdrukai. Darbs tiek veikts saitē ar datoru. Režīms ir pilnīgi nefiskāls.

Šajā režīmā kases aparāts ļauj:

- Atvērt klientu pasūtījumu pēc galdiņa numura vai uz klienta magnētisko kartiņu
- Pārceļt pasūtījumu no viena galdiņa uz otru vai uz klienta magnētisko kartiņu
- Pārvest pasūtījumu no klienta magnētiskās kartes uz galdiņa numuru vai citu karti
- Apvienot pasūtījumus starp galdiņiem un kartēm dažādos variantos
- Noformēt preču pasūtījumu pēc koda
- Noformēt preču pasūtījumu pēc cenas
- Noformēt preču pasūtījumu pēc koda ar cenas izmaiņšanu
- Noformēt preču pasūtījumu pēc koda ar cenu lapas izvēli
- Noformēt preču pievienošanu atvērtajos pasūtījumos
- Noformēt preču atgriešanu no atvērtajiem pasūtījumiem
- Izdrukāt pasūtījumu uz attālajiem printeriem, pieslēgtajiem pie ShoppinG-3/IV sistēmas datoriem
- Uz čeka izdrukāt preču kodus un nosaukumus
- Noformēt preču pasūtījumu pēc svītrkodiem, izmantojot skeneri
- Reģistrēt oficiantus, izmantojot viņu personālos numurus
- Reģistrēt oficiantus, izmantojot viņu personālās magnētiskās kartes
- Ievadīt preces svaru no elektroniskajiem svariem.
- Veikt kases aparāta parametru pārprogrammēšanu no sistēmas datoriem
- Pārslēgties starp **SHOP/ ORDER/ CAFÉ** režīmiem
- Klientu pasūtījumu pirmsrēķina izdruka

CAFÉ / ONLINE – Kases aparāts tiek izmantots bāros, restorānos, kafejnīcās galīgajam norēķinam ar klientiem. Darbs tiek veikts saitē ar datoru apkalpes programmas kafe ShoppinG-3/IV vadībā. Režīms ir fiskāls.

UZMANĪBU!!! Neskatoties uz to, ka dotajā darba režīmā BRIO-4020 tiek pārstāvēts kā pilnvērtīgs kases aparāts, daudzi tā režīmi un iespējas, kuras attiecas uz saderību ar datoru, tiek noteiktas ar piegādātās ShoppinG-3/IV- Café sistēmas versiju un variantu, kuras vadībā tas strādā. Protams, augstāk minētais neattiecas uz aparāta fiskālajām funkcijām.

- **Šajā režīmā kases aparāts ļauj:**
- Aizvērt klientu pasūtījumus pēc galdiņa numura vai pēc klienta iekšējās magnētiskās kartes
- Ievadīt atlaidi uz visu rēķinu.
- Noformēt rēķinus ar uzcenojumu
- Izdrukāt klientu gala rēķinus uz paša printera
- Izdrukāt čekus uz attālā printera, pieslēgtā pie ShoppinG-3/IV sistēmas datoriem
- Reģistrēt oficiantus izmantojot viņu personālos numurus
- Reģistrēt oficiantus izmantojot viņu personālās magnētiskās kartes
- Uz čeka izdrukāt preču kodus un nosaukumus
- Pieņemt skaidras naudas apmaksu
- Pieņemt apmaksu ar iekšējām kredīta kartēm
- Pieņemt apmaksu ar bankas kartēm
- Veikt kases aparāta parametru pārprogrammēšanu no sistēmas datoriem
- Pārslēgties starp **SHOP/ ORDER/ CAFÉ** režīmiem

2.9.2. KASES APARĀTA VERSIJAS “SHOPPING” STĀVOKĻI UN REŽĪMI

SHOP / OFFLINE – Kases aparāts tiek izmantots preču pārdošanai. Darbs tiek veikts bez sakara ar datoru, saskaņā ar iepriekš uzstādītajiem parametriem. Lai saņemtu pārdojamo preču datus tiek izmantota iekšējā, iepriekš no datora ielādētā preču datu bāze. Statistika par pārdošanām tiek iegaumēta, un turpmāk var būt izdrukāta no kases aparāta printera vai nosūtīta uz datoru sistēmas ShoppinG-3/IV uzskaitēi. Ja rodas nepieciešamība, iekšējo pārdošanu statistiku var attīrīt.

Šajā režīmā kases aparāts ļauj:

- Veikt preču pārdošanu pēc cenas
- Veikt preču pārdošanu pēc koda (no iepriekš ielādētās bāzes no datora)
- Vienā pārdošanā apvienot pēc cenas un pēc koda
- Veikt preču pārdošanu pēc preces svītrkoda (no iepriekš ielādētās bāzes no datora)
- Reģistrēt pārdošanu tikai pēc nodaļas numura (nosacītais nosaukums - sekcija nn)
- Veikt apmaksu par precī ar bezskaidras naudas norēķinu
- Veikt pārdošanu ar uzcenojumu
- Ievadīt atlaides procentu, kā pie katra soļa, tā arī uz visu pirkuma summu
- Apvienot vienā pārdošanā atlaides un uzcenojumus
- Ievadīt preces svaru no elektroniskajiem svāriem.
- Saņemt **X/Z - atskaites**.
- Vest pārdošanu summu uzskaiti par katru no preču kodiem (до 99999,99) .
- Preču pārdošanu summas nulles vērtības
- Veikt inkasāciju
- Veikt maiņas naudas ievadīšanu
- Veikt naudas un preču atgriešanu veikalam
- Laika un datuma apskatīšana un korekcija
- Pieprasīt pārdevēja numuru
- Pārslēgties starp **offline / online** stāvokļiem
- Strādāt ar servisa kodiem

SHOP / ONLINE – Kases aparāts tiek izmantots preču pārdošanai. Darbs tiek veikts sakarā ar datoru, saskaņā ar iepriekš uzstādītajiem parametriem ONLINE stāvoklī. Lai saņemtu datus par pārdojamo precī tiek izmantota datora datu bāze. Uz datoru tiek nosūtīta sīka informācija par katru pirkumu.

Šajā režīmā kases aparāts ļauj:

- Veikt preču pārdošanu pēc cenas
- Pārdot precī pēc koda, ar preču nosaukuma izdrukāšanu (no datora datu bāzes)
- Vienā pārdošanā apvienot pārdošanu pēc cenas un pēc koda
- Izvēlēties preces cenu no cenu lapas (vienai un tai pašai cenai var būt dažādas cenas)
- Veikt preču pārdošanu pēc svītrkoda, izmantojot skeneri
- Veikt preces pārdošanu tikai pēc cenas, neizmantojot nosaukumus.
- Veikt apmaksu par precī ar bezskaidras naudas norēķinu
- Veikt pārdošanu ar uzcenojumu
- Ievadīt atlaides procentu, kā uz katru precī, tā arī uz visu pirkuma summu
- Apmakāt precī ar iekšējo kredīta karti (ja uzstādīts kartiņu nolasītājs)
- Izmantot iekšējo atlaižu kartiņu
- Apmaksāt preču pirkumu ar standarta magnētisko karti (visa, master card)
- Pieprasīt pārdevēja numuru
- Izvadīt uz čeka pircēja datus, saņemtos no datora
- Ievadīt preces svaru no elektroniskajiem svāriem.
- Saņemt **X/Z - atskaites**.
- Strādāt ar fiskālo moduli
- Veikt inkasāciju un maiņas naudas ievadīšanu
- Veikt naudas un preču atgriešanu veikalam
- Veikt pārdošanu ar bezskaidras naudas norēķinu
- Laika un datuma apskatīšana un korekcija
- Programmēt kases aparāta parametrus
- Pārslēgties starp offline / online stāvokļiem
- Ielādēt paša atmiņā preču datu bāzi no datora
- Izlādēt autonomā režīma pārdošanu statistiku datorā

SATELLITE / ONLINE – Režims paredzēts kases aparāta izmantošanai fiskālā reģistratora lomā citu ražotāju programmu vadībā. Kases aparāts tiek izmantots naudas reģistrācijai un čeku izdrukai precī pārdodot. Viss pārdošanas process tiek veikts pēc komandām no datora, atbilstoši ar iepriekšuzstādītajiem ONLINE stāvokli parametriem.

Šajā režīmā kases aparāts ļauj:

- Veikt preču pārdošanu pēc cenas
- Pārdot preci pēc koda, ar preču nosaukuma izdrukāšanu (no datora datu bāzes)
- Vienā pārdošanā apvienot pēc cenas un pēc koda
- Izvēlēties preces cenu no cenu lapas (vienai un tai pašai cenai var būt dažādas cenas)
- Veikt preču pārdošanu pēc svītrkoda, izmantojot skeneri
- Veikt preces pārdošanu tikai pēc cenas, neizmantojot nosaukumus.
- Veikt apmaksu par preci ar bezskaidras naudas norēķinu
- Veikt pārdošanu ar uzcenojumu
- Ievadīt atlaides procentu, kā uz katru preci, tā arī uz visu pirkuma summu
- Apmakāt preci ar iekšējo kredīta karti (ja uzstādīts kartiņu nolasītājs)
- Izmantot iekšējo atlaižu kartiņu
- Apmaksāt preču pirkumu ar standarta magnētisko karti (visa, master card)
- Izvadīt uz čeka pircēja datus, saņemtos no datora
- Saņemt **X/Z - atskaites**.
- Veikt inkasāciju un maiņas naudas ievadīšanu
- Veikt naudas un preču atgriešanu veikalam
- Veikt pārdošanu ar bezskaidras naudas norēķinu
- Laika un datuma apskatīšana un korekcija
- Programmēt kases aparāta parametrus

2.9.3. MODĒMA IZMANTOŠANA STĀVOKĻOS ONLINE UN OFFLINE.

Kases aparāts ļauj izmantot ārējo modēmu sistēmas ShoppinG-3/IV datoru sakariem pa tālrunu līniju. Modēma esamību kases aparāts atpazīst automātiski un patstāvīgi veic vajadzīgos iestatījumus. Šajā režīmā ir pieejamas visas režīma **Shop/OFFLINE** un **Shop/ONLINE** funkcijas.

UZMANĪBU!!! Traucējumu dēļ uz līnijas un mazā apmaiņas ātruma dēļ darbs režīmā SHOP / MODEM / ONLINE var atšķirties ar lielu nestabilitāti un kavējumiem.

2.9.4. KASES APARĀTA PARAMETRI DAŽĀDOS REŽĪMOS

Parametri, kuri nosaka kases aparāta darbu, tiek programmēti no datora ONLINE režīmā. Pie pārejas OFFLINE stāvoklī (Pāreja iespējama tikai **Shop** režīmam), kases aparāts šos parametrus iegūst. Tabulā uzskaitīti parametri un to nozīme un darbība.

UZMANĪBU!!! Pēc parametru ierakstīšanas kases aparātā, to vajag izslēgt un atkārtoti ieslēgt.

“Y/N”, ”1,2,3, ” – parametra nozīme.

PARAMETRS	SHOP		ORDER	CAFE	
	ON	OFF			
Pārdevēja pieprasījums	Y/N	Y/N			Atļauja uz pārdevēja numura pieprasīšanu.
Pārdevēja pieprasījums uz katru čeku	Y/N	Y/N			Pārdevēja pieprasījuma veida izvēle. Y- pieprasījums uz katru pārdošanu N – Pieprasījums tikai aparātu ieslēdzot
Cenu lapa kodam	Y/N				Atļauja izvēlēties cenu lapu, no kuras tiks izvēlēta koda cena
Koda izdruka uz čeka	Y/N	Y/N	Y/N	Y/N	Čekā, izņemot preces nosaukumu, tiks izdrukāts arī kods
Jaunas cenas ievads	Y/N	Y/N			Atļauja ievadīt cenu, kura atšķiras no sistēmā uzstādītās priekš dotā koda tekošajā cenu lapā
Cena koda vietā	Y/N	Y/N			Atļauja ievadīt preces koda vietā tā cenu vai summas
Pārdošana bez koda	Y/N	Y/N			Atļauja pārdot preces pēc cenas, bez koda izmantošanas.
Atlaide	Y/N	Y/N	Y/N	Y/N	Atļauja ievadīt atlaidi uz precī vai visu pirkumu
Uzcenojums	Y/N	Y/N	Y/N	Y/N	Automātiskais uzcenojuma procents uz summu precī pārdodot.
Bezskaidars naudas norēķins	Y/N	Y/N		Y/N	Iespēja pārdot ar bezskaidru norēķinu
Magnētiskā karte	Y/N		Y/N	Y/N	Magnētisko karšu izmantošana pārdodot
Preces atgriešana	Y/N	Y/N	Y/N	Y/N	Atļauja atgriezt precī (pēc koda) vai naudas
Nodokļu likmes	Y/N	Y/N	Y/N	Y/N	Procentu likmes četriem nodokļiem
Nodaļu parametri	Y/N	Y/N	Y/N	Y/N	Nodokļu likmju piesaistīšana nodaļu numuriem. Nodaļa, uz kuru tiks pārdota prece izmantojot svītrkodu skeneri
Parole	Y/N	Y/N	Y/N	Y/N	Kombinācija līdz 8 cipariem.
Maksimālā summa	Y/N	Y/N	Y/N	Y/N	Maksimālā summa, par kuru tiek atļauts pārdot vienā pārdošanā
Darbs autonomā režīmā	Y/N	Y/N			Kases aparāta stāvoklis pēc ieslēgšanas. Tiek izmantots tikai režīmiem Shop .
Režīmu pārslēgšanas parole	Y/N	Y/N	Y/N	Y/N	Kombinācija līdz 8 cipariem. Parole, kura tiks pieprasīta pārslēdzot darba režīmus Shop/Order pult/Café
SPECIALIZĒTIE PARAMETRI REŽĪMIEM CAFÉ / ORDER PULT					
Rēķina ievads pēc numura			Y / N	Y / N	Atļauja ievadīt rēķina numuru no kases aparāta klaviatūras
Rēķina ievads pēc kartes			Y / N	Y / N	Atļauja ievadīt rēķina numuru ar magnētiskās kartes palīdzību.
Čeka izdruka no pulsts			Y / N		Atļauja vai aizliegums izdrukāt uz kases aparāta pirmsrēķina čeku.
Printeris čeka izdrukai				Y / N	Atļauja izdrukāt rēķinu uz attālā printera, kurš ir pieslēgts pie sistēmas datora.
Darba režīms	0		1	2	Darba režīms, kurā atradīsies kases aparāts pēc tā ieslēgšanas. 0- Shop 1- Order Pult 2- Cafe
SPECIALIZĒTIE PARAMETRI REŽĪMAM CAFÉ					
Pārdevēja ievads pēc numura				Y / N	Atļauja ievadīt pārdevēja numuru no kases aparāta klaviatūras
Pārdevēja ievads pēc kartes				Y / N	Atļauja ievadīt pārdevēja numuru ar magnētiskās kartes palīdzību.
SPECIALIZĒTIE PARAMETRI REŽĪMAM ORDER PULT					
Pārdevēja ievads pēc numura			Y / N		Atļauja ievadīt pārdevēja numuru no kases aparāta klaviatūras.
Pārdevēja ievads pēc kartes			Y / N		Atļauja ievadīt pārdevēja numuru ar magnētiskās kartes palīdzību.

2.9.5. DATORA DARBA REŽĪMA IZVĒLE

Kases aparātam strādājot datoru sistēmas Shopping-3/IV (**ONLINE** vai **OFFLINE**) sastāvā, daudzas no tā darbībām un iespējām dažādos pārdošanas soļos atkarīgas no tā, kā tās ir ieprogrammētas no datora. Priekš tam, vienā no Shopping-3 sistēmas izvēlnēm, vai sistēmas Shopping-IV loga draivera iestatnēm paredzēta īpaša izvēlne. Izvēlētos darba režīmus dotajā logā programmē konkrētais kases aparāts. Izslēdzot kases aparāta barošanu dažādiem parametriem un režīmu iestatījumiem saglabājas un tos iespējams izmainīt tikai atkārtotas programmēšanas ceļā.

Programmēšanas loga piemērs vienā no sistēmas Shopping versijām

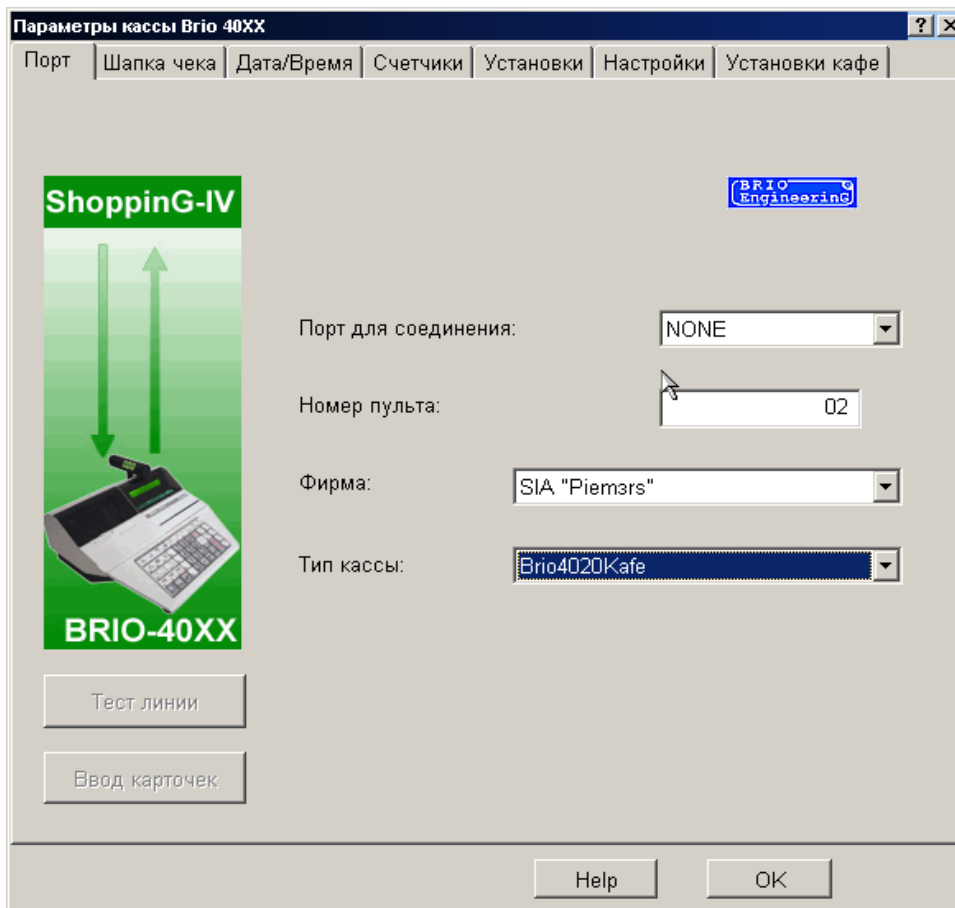

UZMANĪBU!!! Kases aparātam strādājot autonomi, ārpus datoru sistēmas sastāva (**OFFLINE**), viņa darba kārtība tiks noteikta ar to, kā tas ir bijis iepriekš ieprogrammēts. Kases aparāta pārprogrammēšana, kurš strādā tikai autonomā režīmā, var tikt izdarīta tikai servisa darbnīcās, kuras specializējas programmatūrā BRIO EngineerinG.

UZMANĪBU!!! Pēc pārprogrammēšanas, kases aparātu vajag izslēgt uz laiku, ne mazāku par 10 sekundēm

2.9.6. DARBA REŽĪMA IZVĒLE NO KASES APARĀTA KLAVIATŪRAS

REŽĪMI: Datora esamība nav nepieciešama. Tiek pieprasīta parole, ieprogrammētā no datora.

- Nospieš taustiņu <NOMEST>

Uz ekrāna – aicinājums iesākt pārdošanu	1	-	C	O	D	E	:													
---	---	---	---	---	---	---	---	--	--	--	--	--	--	--	--	--	--	--	--	--

- Nospieš taustiņu <PC>

Uz ekrāna - tekošais darba režīms			P	C		O	N		L	I	N	E								
-----------------------------------	--	--	---	---	--	---	---	--	---	---	---	---	--	--	--	--	--	--	--	--

- Režīma nomainai nospieš taustiņu

Uz ekrāna - pieprasījums paroles ievadīšanai			P	.	W	O	R	D	:	*	*	*	*							
--	--	--	---	---	---	---	---	---	---	---	---	---	---	--	--	--	--	--	--	--

- Ievadīt piekļūšanas paroli, nobeigt ievadīšanu ar taustiņa <IEVADS> nospiešanu. Ievadāmā parole netiek attēlota uz kases aparāta displeja!!!

Uz ekrāna - jauns darba režīms			P	C		O	F	F		L	I	N	E							
--------------------------------	--	--	---	---	--	---	---	---	--	---	---	---	---	--	--	--	--	--	--	--

- Nospieš taustiņu <NOMEST>

3. DARBS SHOP ONLINE/OFFLINE REŽĪMĀ

SHOP / OFFLINE. – Kases aparāts tiek izmantots preču pārdošanai. Darbs tiek veikts bez sakara ar datoru, atbilstoši ar jau iepriekšielādētajiem parametriem. Lai saņemtu pārdodamo preču datus tiek izmantota iekšējā, iepriekš no datora ielādētā preču datu bāze. Statistika par pārdošanām tiek iegaumēta, un turpmāk var būt izdrukāta no kases aparāta printera (Izmantojot **SERVISA KODUS**) vai nosūtīta uz datoru sistēmu **ShoppinG-3/TV** uzskaitēi. Ja rodas nepieciešamība, iekšējo pārdošanu statistiku var atfīrīt.

SHOP / ONLINE. – Kases aparāts tiek izmantots preču pārdošanai. Darbs tiek veikts bez sakara ar datoru, atbilstoši ar jau iepriekšielādētajiem parametriem. Lai saņemtu pārdodamo preču datus tiek izmantota datora datu bāze. Uz datoru tiek nosūtīta sīka izformācija par katru pirkumu. Šajā režīmā no datora var būt ielādēta kases aparāta preču bāze un izlādēta pārdošanu statistika.

3.1. PĀREJA STARP ONLINE / OFFLINE REŽĪMIEM

REŽĪMI: Datora esamība netiek pieprasīta. Tiek pieprasīta parole, ieprogrammētā no datora.

- Nospieš taustiņu (**NOMEST**)

Uz ekrāna – aicinājums iesākt pārdošanu

	1	-	C	O	D	E	:												
--	---	---	---	---	---	---	---	--	--	--	--	--	--	--	--	--	--	--	--

- Nospiežot taustiņu (**PC**) izvēlēties stāvokļa iestatīšanu

Uz ekrāna - tekošais stāvoklis

		P	C			O	N			L	I	N	E						
--	--	---	---	--	--	---	---	--	--	---	---	---	---	--	--	--	--	--	--

- Stāvokļa nomainai nospieš taustiņu (**IEVADS**).

Uz ekrāna - pieprasījums ievadīt paroli

	P	.		W	O	R	D	:	*	*	*	*							
--	---	---	--	---	---	---	---	---	---	---	---	---	--	--	--	--	--	--	--

- Ievadīt piekļūšanas paroli, ievadīšanu nobeigt ar taustiņa (**IEVADS**) nospiešanu. (Ievadāmā parole netiek attēlota uz kases aparāta displeja!!!)

Uz ekrāna - jauns stāvoklis

		P	C			O	F	F			L	I	N	E					
--	--	---	---	--	--	---	---	---	--	--	---	---	---	---	--	--	--	--	--

- Nospieš taustiņu (**NOMEST**)

UZMANĪBU!!! Ja kases aparāts atrodas darba režīmā, kurā obligāti tiek pieprasīta datora esamība (**ORDER PULT / CAFÉ**), tad pārslēgšanās uz **OFFLINE** stāvokli būs aizliegta.

3.2. PRECES PĀRDOŠANA PĒC CENAS, BEZ KODA IZMANTOŠANAS

PARAMETRI: Pārdevēja pieprasīj.=N; Pārdevēja pieprasījums uz katru čeku=N; Cenu lapa kodam=N; Koda izdruka uz čeka =N
 Jaunas cenas ievads=N; Pārdoš. pēc cenas=N; Atlaide=N; Atgriešana =N; Bezsk.norēķins=N; Magnēt.karte=N; Atribūtu ievads =N
 Uzceņojums=0; **Cena koda vietā=Y** Versijas: CAFE,SHOPPING Režimi: ONLINE vai OFFLINE

- Nospieš taustiņu <NOMEST>

Uz ekrāna – aicinājums preces summas vai cenas ievadīšanai	1 - P R I C E : 1 , 2 0
--	-------------------------

- Ievadīt summu un nospieš taustiņu <IEVADS>

Uz ekrāna – nosacītās preces nosaukums un summa	P r e c e 1 . 2 0
---	-------------------

- Ievadīt vajadzīgo preču daudzumu un nospieš taustiņu <IEVADS>

Uz ekrāna – aicinājums ievadīt daudzumu	1 - Q U A N : 2
---	-----------------

Uz ekrāna – dotā pirkuma soļa summa	1 - S U M : 2 . 4 0
-------------------------------------	---------------------

- Nospieš vajadzīgās nodaļas taustiņu <NODAĻA 1>. Sākas čeka izdruka.

UZMANĪBU!!! Tiek uzskatīts, ka nodoklis ir iekļauts ievadītajās summās. Nodokļa likmi nosaka nodaļa. Lai saņemtu informāciju par tekošo nodokļu piesaisti nodaļām ir jāizdrukā X-atskaite.

Uz ekrāna – aicinājums ievadīt otro cenu vai summu	1 - P R I C E : 3 . 5 5
--	-------------------------

- Ievadīt summu un nospieš taustiņu <IEVADS>

Uz ekrāna – nosacītās preces nosaukums un summa	P r e c e 3 . 5 5
---	-------------------

UZMANĪBU!!! Ja pārdodamās preces daudzums ir vienāds ar viens, tad var uzreiz nospieš nodaļas taustiņu.

- Nospieš vajadzīgās nodaļas taustiņu <NODAĻA 2>. Turpinās čeka izdruka.

UZMANĪBU!!! Vajadzības gadījumā var izmantot taustiņu <SUMMA/LAIKS> lai pārietu no tekošās summas uz kopējo visu pirkuma soļu summu. Atgriezies pie tekošā pirkuma soļa summas – atkārtota taustiņa <SUMMA/LAIKS> nospiešana.

Uz ekrāna – kopējā pirkuma summa	T O T A L : 5 , 9 5
----------------------------------	---------------------

UZMANĪBU!!! Nospiežot taustiņu <NOMEST> līdz šim momentam, var atgriezties uz tekošā pirkuma soļa sākumu. Atkārtota nospiešana vedīs pie visa pirkuma nospiešanas, pie tam čeka izdruka tiek izbeigta ar uzrakstu **ANULĒTS**

- Pārdošanu nobeidzam ar taustiņa <PĀRDOŠANA> nospiešanu

Uz ekrāna – kopējā pirkuma summa	T O T A L : 5 , 9 5
----------------------------------	---------------------

UZMANĪBU!!! Pie šīs darbības modificējas kases aparāta atmiņas energoneatkarīgie skaitītāji!!!

- Tagad jāiesāk naudas summas, saņemtās no pircēja, ievadīšanu

Uz ekrāna – aicinājums ievadīt pircēja naudu	M O N E Y : 1 0
--	-----------------

- Nobeigt nospiežot taustiņu <IEVADS>. Tagad pabeidzas čeka izdruka ar summu, kura saņemta no klienta un ar naudas atlikumu. Pēc tam var noplēst čeku.

UZMANĪBU!!! Ja naudas summas ievadīšanas vietā uzreiz nospieš taustiņu <IEVADS>, tad tiek uzskatīts, ka pircējs ir iedevis tiešu naudas summu, bez atlikuma.

Uz ekrāna – naudas atlikums pircējam	C H A N G E : 4 . 0 5
--------------------------------------	-----------------------

UZMANĪBU!!! Ja ir vajadzīga čeka kopija, tad var atkārtoti nospiest taustiņu <PĀRDOŠANA>. Izdrukājas iepriekšējā čeka kopija, bet ar atzīmi, ka tā ir kopija.

"BRIO EngineerinG"	-	ČEKA VIRSRAKSTS
Kr.Valdemāra 1. Rīga	-	
T. 7282035 F. 7282135	-	
Reg.Nr. 40002362818	-	
K O P I J A	-	Atzīme par čeka kopiju (Ja tā ir kopija)
1 Nodaļa-1 2.40A	-	Nodaļas numurs, nodaļas nosaukums, pirkuma soļa summa, nodokļa atzīme
1.20 * 2.000	-	CENA * DAUDZUMS
2 Nodaļa-2 3.55B	-	Nodaļas numurs un nosaukums, pirkuma soļa summa (Uz otrā soļa daudzums bija vienāds ar 1), nodokļa atzīme
Apgr.PVN A 18% 2.40	-	Dotā pirkuma apgrozījums pēc pirmā nodokļa
PVN A 18% 0.37	-	Kopējā summa par pirmo nodokli
Apgr.PVN B 12% 3.55	-	Dotā pirkuma apgrozījums pēc otrā nodokļa
PVN B 12% 0.38	-	Kopējā summa par otro nodokli
Bez PVN 5.20	-	Pirkuma summa bez nodokļiem
Kopā 5.95	-	Kopējā summa no pircēja
Saņemts 10.00	-	Nauda no pircēja
Izdots 4.05	-	Naudas atlikums pircējam
15:56 15.09.2003	-	Laiks un datums
Kases num. 000001	-	Aparāta šasijas numurs.
ČEKŠ Nr. 27	-	Čeka numurs
PALDIES PAR PIRKUMU!	-	Piezīme

3.3. PRECES PĀRDOSANA PĒC KODA

PARAMETRI: Pārdevēja pieprasīj.=N; Pārdevēja pieprasījums uz katru čeku=N; Cenu lapa kodam=N; Koda izdruka uz čeka =N
 Jaunas cenas ievads=N; Pārdoš. pēc cenas=N; Atlaide=N; Atgriešana =N; Bezsk.norēķins=N; Magnēt.karte=N; Atribūtu ievads =N
 Uzceņojums=0; **Cena koda vietā=N** Versijas: CAFE,SHOPPING Režimi: ONLINE vai OFFLINE

- Nospieš taustiņu <NOMEST>

Uz ekrāna - uz ekrāna aicinājums ievadīt pirmo pārdodamo kodu	1	C	O	D	E	:	1	0	0	1									
---	---	---	---	---	---	---	---	---	---	---	--	--	--	--	--	--	--	--	--

UZMANĪBU!!! Ja sistēmā ievadītais kods netiek atrasts, tad atgriezieties pie koda ievadīšanas pieprasījuma (Skaņas signāls)

- Ievadīt pirmo pārdodamo kodu un nospieš taustiņu <IEVADS>

Uz ekrāna – preces nosaukums un cena par vienību	M	O	N	.	K	A	R	T	A				1	.	2	0			
--	---	---	---	---	---	---	---	---	---	--	--	--	---	---	---	---	--	--	--

Ievadīt vajadzīgo preču daudzumu un nospieš taustiņu <IEVADS>

Uz ekrāna – preces nosaukums un cena par vienību	1	Q	U	A	N	:	3												
--	---	---	---	---	---	---	---	--	--	--	--	--	--	--	--	--	--	--	--

Uz ekrāna – dotā pirkuma soļa summa	1	S	U	M	:	3	.	6	0										
-------------------------------------	---	---	---	---	---	---	---	---	---	--	--	--	--	--	--	--	--	--	--

- Nospieš vajadzīgās nodaļas taustiņu <NODAĻA 1>. Sākas čeka izdruka.

UZMANĪBU!!! Nodoklim izvēlētajā nodaļā jābūt atbilstošam ar dotās preces nodokli SHOPPING sistēmā.
 Ja tas nav tā, kases aparāts neatļaus pārdot preci uz izvēlēto nodaļu.

Uz ekrāna - aicinājums ievadīt otro pārdodamo kodu	2	C	O	D	E	:	1	0	0	2									
--	---	---	---	---	---	---	---	---	---	---	--	--	--	--	--	--	--	--	--

- Ievadīt otro pārdodamo kodu un nospieš taustiņu <IEVADS>

Uz ekrāna – preces nosaukums un cena par vienību	M	O	B	I	L	S	P	E	C				4	.	7	0			
--	---	---	---	---	---	---	---	---	---	--	--	--	---	---	---	---	--	--	--

UZMANĪBU!!! Ja pārdodamās preces daudzums ir vienāds ar viens, tad var uzreiz nospieš nodaļas taustiņu.

- Nospieš vajadzīgās nodaļas taustiņu <NODAĻA 2>. Turpinās čeka izdruka.

Uz ekrāna - aicinājums ievadīt nākošo pārdodamo kodu	3	C	O	D	E	:													
--	---	---	---	---	---	---	--	--	--	--	--	--	--	--	--	--	--	--	--

UZMANĪBU!!! Vajadzības gadījumā var izmantot taustiņu <SUMMA/LAIKS> lai pārietu no tekošās summas uz kopējo visu pirkuma soļu summu. Atgriezies pie tekošā pirkuma soļa summas – atkārtota taustiņa <SUMMA/LAIKS> nospiešana.

Uz ekrāna – kopēja pirkuma summa	T	O	T	A	L	:	8	,	3	0									
----------------------------------	---	---	---	---	---	---	---	---	---	---	--	--	--	--	--	--	--	--	--

UZMANĪBU!!! Nospiežot taustiņu <NOMEST> līdz šim momentam, var atgriezties uz tekošā pirkuma soļa sākumu. Atkārtota nospiešana vedīs pie visa pirkuma nomešanas, pie tam čeka izdruka tiek izbeigta ar uzrakstu **ANULĒTS**

- Pārdošanu nobeidzam ar taustiņa <PĀRDOŠANA> nospiešanu

Uz ekrāna – kopējā pirkuma summa	T	O	T	A	L	:	8	.	3	0									
----------------------------------	---	---	---	---	---	---	---	---	---	---	--	--	--	--	--	--	--	--	--

UZMANĪBU!!! Pie šīs darbības modificējas kases aparāta atmiņas energoneatkarīgie skaitītāji!!!

- Tagad jāiesāk naudas summas, saņemtās no pircēja, ievadīšanu

Uz ekrāna – parādās aicinājums ievadīt pircēja naudu	M	O	N	E	Y	:	1	0											
--	---	---	---	---	---	---	---	---	--	--	--	--	--	--	--	--	--	--	--

- Nobeigt nospiežot taustiņu <IEVADS>. Tagad pabeidzas čeka izdruka ar summu, kura saņemta no klienta un ar naudas atlikumu. Pēc tam var noplēst čeku.

UZMANĪBU!!! Ja naudas summas ievadīšanas vietā uzreiz nospieš taustiņu <IEVADS>, tad tiek uzskatīts, ka pircējs ir iedevis tiešu naudas summu, bez atlikuma.

Uz ekrāna – naudas atlikums pircējam	C	H	A	N	G	E	:	1	.	7	0						
--------------------------------------	---	---	---	---	---	---	---	---	---	---	---	--	--	--	--	--	--

UZMANĪBU!!! Ja ir vajadzīga čeka kopija, tad var atkārtoti nospieš taustiņu <PĀRDOŠANA>. Izdrukājas iepriekšējā čeka kopija, bet ar atzīmi, ka tā ir kopija.

ČEKŠ

"BRIO EngineerinG"	-	ČEKA VIRSRAKSTS
Kr.Valdemāra 20. Rīga	-	
T. 7282035 F.7282135	-	
Reg.Nr. 40002362818	-	
K O P I J A	-	Atzīme par čeka kopiju (Ja tā ir kopija)
1 MON. KARTA 3.60A	-	Nodaļas numurs, preces nosaukums, pirkuma soļa summa, nodokļa atzīme
1.20 * 3.000	-	CENA * DAUDZUMS
2 MOBIL SPEC 4.70B	-	Nodaļas numurs, preces nosaukums, pirkuma soļa summa (Uz otrā soļa daudzums bija vienāds ar 1), nodokļa atzīme
Apgr.PVN A 18% 3.60	-	Dotā pirkuma apgrozījums pēc pirmā nodokļa
PVN A 18% 0.55	-	Kopējā summa par pirmo nodokli
Apgr.PVN B 12% 4.70	-	Dotā pirkuma apgrozījums pēc otrā nodokļa
PVN B 12% 0.50	-	Kopējā summa par otro nodokli
Bez PVN 7.25	-	Pirkuma summa bez nodokļiem
Kopā 8.30	-	Kopējā summa no pircēja
Saņemts 10.00	-	Nauda no pircēja
Izdots 1.70	-	Naudas atlikums pircējam
15:56 15.09.2003	-	Laiks un datums
Kases num. 000001	-	Aparāta šasijas numurs.
ČEKŠ Nr. 15	-	Čeka numurs
PALDIES PAR PIRKUMU !	-	Piezīme

UZMANĪBU!!! Ja iestatījumos bija atļauts parametrs "Koda izdruka uz čeka =Y", tad, pārdodot pēc kodiem, čekā būs iekļauts preces kods.

ČEKŠ

"BRIO EngineerinG"	-	ČEKA VIRSRAKSTS
Kr.Valdemāra 20. Rīga	-	
T. 7282035 F. 7282135	-	
Reg.Nr. 40002362818	-	
K O P I J A	-	Atzīme par čeka kopiju (Ja tā ir kopija)
Kods 1001	-	Preces kods
1 MON. KARTA 3.60A	-	Nodaļas numurs, preces nosaukums, pirkuma soļa summa, nod. atzīme
1.20 * 3.000	-	CENA * DAUDZUMS
Kods 1002	-	Preces kods
2 MOBIL SPEC 4.70B	-	Nodaļas numurs, preces nosaukums, pirkuma soļa summa (Uz otrā soļa daudzums bija vienāds ar 1), nodokļa atzīme
Apgr.PVN A 18% 3.60	-	Dotā pirkuma apgrozījums pēc pirmā nodokļa
PVN A 18% 0.55	-	Kopējā summa par pirmo nodokli
Apgr.PVN B 12% 4.70	-	Dotā pirkuma apgrozījums pēc otrā nodokļa
PVN B 12% 0.50	-	Kopējā summa par otro nodokli
Bez PVN 7.25	-	Pirkuma summa bez nodokļiem
Kopā 8.30	-	Kopējā summa no pircēja
Saņemts 10.00	-	Nauda no pircēja
Izdots 1.70	-	Naudas atlikums pircējam
15:56 15.09.2003	-	Laiks un datums
Kases num. 000001	-	Aparāta šasijas numurs.
ČEKŠ Nr. 15	-	Čeka numurs
PALDIES PAR PIRKUMU !	-	Piezīme

3.4. JAUKTĀ PĀRDOŠANA, GAN PĒC KODA, GAN PĒC CENAS

PARAMETRI: Pārdevēja pieprasīj.=N; Pārdevēja pieprasījums uz katru čeku=N; Cenu lapa kodam=N; Koda izdrūka uz čeka=N
 Jaunas cenas ievads=N; **Pārdoš. pēc cenas=Y**; Atlaide=N; Atgriešana =N; Bezs.k.norēķins=N; Magnēt.karte=N; Atribūtu ievads =N
 Uzceņojums=0; **Cena koda vietā =N** Versijas: CAFE,SHOPPING Režimi: ONLINE vai OFFLINE

PIRMO PRECI PĀRDODAM PĒC KODA

- Nospieš taustiņu <NOMEST>

Uz ekrāna - aicinājums ievadīt pirmo pārdodamo kodu	1 C O D E : 1 0 0 1
---	---------------------

- Ievadīt pirmo pārdodamo kodu un nospieš taustiņu <IEVADS>

Uz ekrāna – preces nosaukums un cena par vienību	M O N . K A R T A 1 . 2 0
--	---------------------------

- Ievadīt vajadzīgo preču daudzumu un nospieš taustiņu <IEVADS>

Uz ekrāna - ievadītais daudzums	1 Q U A N : 5
---------------------------------	---------------

Uz ekrāna – dotā pirkuma soļa summa	1 S U M : 6 . 0 0
-------------------------------------	-------------------

- Nospieš vajadzīgās nodaļas taustiņu <NODAĻA 1>. Sākas čeka izdrūka.

UZMANĪBU!!! Nodoklim izvēlētajā nodaļā jābūt atbilstošam ar dotās preces nodokli SHOPPING sistēmā. Ja tas nav tā, kases aparāts neatļaus pārdot preci uz izvēlēto nodaļu.

Uz ekrāna - aicinājums ievadīt otro pārdodamo kodu	2 C O D E :
--	-------------

OTRO PRECI PĀRDODAM PĒC CENAS, BEZ KODA IZMANTOŠANAS

- Nospieš taustiņu <CENA>

Uz ekrāna - aicinājums ievadīt summu vai cenu	2 P R I C E : 1 0 , 2 0
---	-------------------------

- Ievadīt summu un nospieš taustiņu <IEVADS>

Uz ekrāna – nosacītās preces nosaukums un summa	P r e c e 1 0 . 2 0
---	---------------------

- Ievadīt, ja vajadzīgs, preču daudzumu un nospieš taustiņu <IEVADS>

Uz ekrāna – aicinājums ievadīt daudzumu	2 Q U A N : 5
---	---------------

Uz ekrāna – dotā pirkuma soļa summa	2 S U M : 5 1 . 0 0
-------------------------------------	---------------------

- Nospieš vajadzīgās nodaļas taustiņu <NODAĻA 2>. Turpinās čeka izdrūka.

Uz ekrāna – aicinājums ievadīt nākošo kodu	3 C O D E :
--	-------------

UZMANĪBU!!! Vajadzības gadījumā var izmantot taustiņu <SUMMA/LAIKS> lai pārietu no tekošās summas uz kopējo visu pirkuma soļu summu. Atgriezies pie tekošā pirkuma soļa summas – atkārtota taustiņa <SUMMA/LAIKS> nospiešana

Uz ekrāna – kopējā pirkuma summa	T O T A L : 8 , 3 0
----------------------------------	---------------------

UZMANĪBU!!! Nospiežot taustiņu <NOMEST> līdz šim momentam, var atgriezties uz tekošā pirkuma soļa sākumu. Atkārtota nospiešana vedīs pie visa pirkuma nospiešanas, pie tam čeka izdrūka tiek izbeigta ar uzrakstu **ANULĒTS**

- Pārdošanu nobeidzam ar taustiņa <PĀRDOŠANA> nospiešanu

Uz ekrāna – kopējā pirkuma summa	T O T A L : 5 7 , 0 0
----------------------------------	-----------------------

- Tagad jāiesāk naudas summas, saņemtās no pircēja, ievadīšanu

Uz ekrāna – aicinājums ievadīt pircēja naudu	M O N E Y : 1 0 0
--	-------------------

- Nobeigt nospiežot taustiņu <IEVADS>. Tagad pabeidzas čeka izdruka ar summu, kura saņemta no klienta un atlikumu.

Uz ekrāna – naudas atlikums pircējam	C	H	A	N	G	E	:	4	3	.	0	0				
--------------------------------------	---	---	---	---	---	---	---	---	---	---	---	---	--	--	--	--

ČEKŠ

"BRIO EngineerinG"	-	ČEKA GALVIŅA (4 rindas pa 24 simboliem)
Kr.Valdemāra 20. Rīga	-	
T. 7282035 F. 7282135	-	
Reg.Nr. 40002362818	-	
K O P I J A	-	Atzīme par čeka kopiju (Ja tā ir kopija)
1 MON. KARTA 6.00A	-	Nod. numurs, preces nosauk., pirkuma soļa summa, nodokļa atzīme
1.20 * 5.000	-	CENA * DAUDZUMS
2 Nodaļa-2 51.00B	-	Nodaļas numurs un nosaukums, pirkuma soļa summa, nodokļa atzīme
10.20 * 5.000	-	CENA * DAUDZUMS
Apgr.PVN A 18% 6.00	-	Dotā pirkuma apgrozījums pēc pirmā nodokļa
PVN A 18% 0.92	-	Kopējā summa par pirmo nodokli
Apgr.PVN B 12% 51.00	-	Dotā pirkuma apgrozījums pēc otrā nodokļa
PVN B 12% 5.46	-	Kopējā summa par otro nodokli
Bez PVN 50.62	-	Pirkuma summa bez nodokļiem
Kopā 57.00	-	Kopējā summa no pircēja
Saņemts 100.00	-	Nauda, saņemta no pircēja
Izdots 43.00	-	Naudas atlikums pircējam
15:56 15.09.2003	-	Laiks un datums
Kases num. 000001	-	Aparāta šasijas numurs.
ČEKŠ Nr. 16	-	Čeka numurs
PALDIES PAR PIRKUMU !	-	Piezīme

3.5. PREČU DAUDZUMA IEVADĪŠANA NO ELEKTRONISKAJĪEM SVARIEM

PARAMETRI: Pārdevēja pieprasīj.=N; Pārdevēja pieprasījums uz katru čeku=N; Cenu lapa kodam=N; Koda izdruka uz čeka =N Jaunas cenas ievads =N; Pārdoš. pēc cenas=Y; Atlaide=N; Atgriešana =N; Bezsk.norēķins=N; Magnēt.karte=N; Atribūtu ievad.=N Uzcenojums=0; Cena koda vietā=N	Versijas: CAFE,SHOPPING Režimi: ONLINE vai OFFLINE
--	--

- -----
- -----
- Ievadīt kārtējo pārdodamo kodu un nospiegt taustiņu <IEVADS>

Uz ekrāna – preces nosaukums un cena par vienību	S	I	E	R	S												1	.	2	0
--	---	---	---	---	---	--	--	--	--	--	--	--	--	--	--	--	---	---	---	---

- Lai ievadītu preces daudzumu ir jānospiež svāra ievadīšanas taustiņš no elektroniskajiem svarim <SVARI>

Uz ekrāna - no svariem saņemtais preču daudzums	1	Q	U	A	N	:	1	.	3	2	0									
---	---	---	---	---	---	---	---	---	---	---	---	--	--	--	--	--	--	--	--	--

- Lai saņemtu summu, nospiegt taustiņu <IEVADS>

Uz ekrāna – dotā pirkuma soļa summa			1	S	U	M	:	6	.	0	0									
-------------------------------------	--	--	---	---	---	---	---	---	---	---	---	--	--	--	--	--	--	--	--	--

- Nospiegt vajadzīgās nodaļas taustiņu <NODAĻA 1>.
- -----
- -----

UZMANĪBU!!! Gadījumā, ja tiek izmantoti svāri BP4149-11BP vai BE-15T uz svaru indikatoriem tiek parādīta preces cena, svārs un summa.

3.6. PĀRDOŠANA PĒC KODA AR CENAS IZVĒLI NO DAŽĀDĀM CENU LAPĀM

PARAMETRI: Pārdevēja pieprasīj.=N; Pārdevēja pieprasījums uz katru čeku=N; **Cenu lapa kodam=Y**; Koda izdruka uz čeka =N
 Jaunas cenas ievads=N; Pārdoš. pēc cenas=Y; Atlaide=N; Atgriešana =N; Bezs.k.norēķins=N; Magnēt.karte=N; Atribūtu ievads =N
 Uzcenojums=0; Cena koda vietā =N

Versijas: CAFE,SHOPPING **Režimi:** ONLINE vai OFFLINE

- Nospiest taustiņu <NOMEST>

Uz ekrāna - aicinājums ievadīt pirmo pārdodamo kodu	1	C	O	D	E	:	1	0	0	1									
---	---	---	---	---	---	---	---	---	---	---	--	--	--	--	--	--	--	--	--

- Ievadīt pirmo pārdodamo kodu un nospiest taustiņu <IEVADS>

Uz ekrāna - aicinājums ievadīt cenu lapas numuru	P	r	.	L	I	S	T	:	2										
--	---	---	---	---	---	---	---	---	---	--	--	--	--	--	--	--	--	--	--

- ievadīt cenu lapas numuru un nospiest taustiņu <IEVADS>

Uz ekrāna - preces nosaukums un cena no 2.cenu lapas	M	O	N	.	K	A	R	T	A			2	.	4	0				
--	---	---	---	---	---	---	---	---	---	--	--	---	---	---	---	--	--	--	--

- Ievadīt vajadzīgo preču daudzumu un nospiest taustiņu <IEVADS>

Uz ekrāna - aicinājums ievadīt daudzumu	1	Q	U	A	N	:	4												
---	---	---	---	---	---	---	---	--	--	--	--	--	--	--	--	--	--	--	--

Uz ekrāna – dotā pirkuma soļa summa	1	S	U	M	:	8	.	8	0										
-------------------------------------	---	---	---	---	---	---	---	---	---	--	--	--	--	--	--	--	--	--	--

- Nospiest vajadzīgās nodaļas taustiņu <NODAĻA 1>. Sākas čeka izdruka.

3.7. PRECES PĀRDOŠANA PĒC KODA AR CENAS IZMAINĪŠANU

PARAMETRI: Pārdevēja pieprasīj.=N; Pārdevēja pieprasījums uz katru čeku=N; Cenu lapa kodam=N; Koda izdruka uz čeka =N
Jaunas cenas ievads=Y; Pārdoš. pēc cenas=Y; Atlaide=N; Atgriešana =N; Bezs.k.norēķins=N; Magnēt.karte=N; Atribūtu ievads =N
 Uzcenojums=0; Cena koda vietā=N

Versijas: CAFE,SHOPPING **Režimi:** ONLINE vai OFFLINE

- Nospiest taustiņu <NOMEST>

Uz ekrāna - aicinājums ievadīt pirmo pārdodamo kodu	1	C	O	D	E	:	1	0	0	1									
---	---	---	---	---	---	---	---	---	---	---	--	--	--	--	--	--	--	--	--

- Ievadīt pirmo pārdodamo kodu un nospiest taustiņu <IEVADS>

Uz ekrāna – preces nosaukums un cena	M	O	N	.	K	A	R	T	A			1	.	2	0				
--------------------------------------	---	---	---	---	---	---	---	---	---	--	--	---	---	---	---	--	--	--	--

- Nospiest taustiņu <CENA>

Uz ekrāna - aicinājums ievadīt jauno cenu	1	N	e	w	P	R	:	1	.	4	5								
---	---	---	---	---	---	---	---	---	---	---	---	--	--	--	--	--	--	--	--

- Ievadīt jauno cenu un nospiest taustiņu <IEVADS>

Uz ekrāna – preces nosaukums un jaunā cena	M	O	N	.	K	A	R	T	A			1	.	4	5				
--	---	---	---	---	---	---	---	---	---	--	--	---	---	---	---	--	--	--	--

- Ievadīt vajadzīgo preču daudzumu un nospiest taustiņu <IEVADS>

Uz ekrāna – aicinājums ievadīt daudzumu	1	Q	U	A	N	:	5												
---	---	---	---	---	---	---	---	--	--	--	--	--	--	--	--	--	--	--	--

Uz ekrāna – dotā pirkuma soļa summa	1	S	U	M	:	7	.	2	5										
-------------------------------------	---	---	---	---	---	---	---	---	---	--	--	--	--	--	--	--	--	--	--

- Nospiest vajadzīgās nodaļas taustiņu <NODAĻA 1>. Sākas čeka izdruka.

UZMANĪBU!!! Jaunā cena darbojas tikai uz dotā pirkuma soli un nemaina dotā koda cenu citos pirkuma soļos vai sistēmas Shop-pinG-3/IV datoru datu bāzē.

3.8. PĀRDOŠANA PĒC SVĪTRKODA AR SKENERA UN KLAVIATŪRAS PALĪDZĪBU

PARAMETRI: Pārdevēja pieprasīj.=N; Pārdevēja pieprasījums uz katru čeku=N; Cenu lapa kodam=N; Koda izdruka uz čeka =N
 Jaunas cenas ievads =Y; Pārdoš.pēc cenas =Y; Atlaide=N; Atgriešana =N; Bezsk.norēķins=N; Magnēt.karte=N; Atribūtu ievads=N
 Uzcenojums=0; Cena koda vietā =N

Versijas: CAFE,SHOPPING Režīmi: ONLINE vai OFFLINE

- Nospieš taustiņu <NOMEST>

Uz ekrāna - aicinājums ievadīt kodu	1	C	O	D	E	:													
-------------------------------------	---	---	---	---	---	---	--	--	--	--	--	--	--	--	--	--	--	--	--

- Ar skenera palīdzību nolasīt preces svītrkodu

Uz ekrāna – preces nosaukums un cena par vienību	C	o	c	a	C	o	l	a				0	.	6	5
--	---	---	---	---	---	---	---	---	--	--	--	---	---	---	---

UZMANĪBU!!! Ja pārdodamās preces daudzums ir vienāds ar viens, tad var uzreiz nospieš nodaļas taustiņu.

- Ievadīt vajadzīgo preču daudzumu un nospieš taustiņu <IEVADS>

Uz ekrāna - aicinājums ievadīt preces daudzumu	1	Q	U	A	N	:	4												
--	---	---	---	---	---	---	---	--	--	--	--	--	--	--	--	--	--	--	--

Uz ekrāna – dotā pirkuma soļa summa	1	S	U	M	:	2	.	6	0										
-------------------------------------	---	---	---	---	---	---	---	---	---	--	--	--	--	--	--	--	--	--	--

- Nospieš vajadzīgās nodaļas taustiņu <NODAĻA 1>. Sākas čeka izdruka.

Uz ekrāna - uz ekrāna aicinājums ievadīt nākamo kodu	2	C	O	D	E	:													
--	---	---	---	---	---	---	--	--	--	--	--	--	--	--	--	--	--	--	--

- Ar skenera palīdzību nolasīt nākošās preces svītrkodu.

Uz ekrāna – preces nosaukums un cena par vienību	F	A	N	T	A							0	.	7	1
--	---	---	---	---	---	--	--	--	--	--	--	---	---	---	---

UZMANĪBU!!! Gadījumā, ja preces daudzums ir vienāds ar viens, var neievadīt preces daudzumu, bet turpināt nākamo preču svītrkodu nolasīšanu. Pie tam pārdošana notiek pēc tās nodaļas, kurai skeneris ir nozīmēts.

- Ar skenera palīdzību nolasīt nākošās preces svītrkodu.

Uz ekrāna – preces nosaukums un cena par vienību	B	R	A	V	O							1	.	9	0
--	---	---	---	---	---	--	--	--	--	--	--	---	---	---	---

- Ar skenera palīdzību nolasīt nākošās preces svītrkodu.

Uz ekrāna – preces nosaukums un cena par vienību	M	A	R	L	B	O	R	O				0	.	7	1
--	---	---	---	---	---	---	---	---	--	--	--	---	---	---	---

- Nobeidzam pēdējās nolasītās preces pārdošanu ar vajadzīgās nodaļas taustiņa nospiešanu <NODAĻA 2>.

Uz ekrāna - aicinājums ievadīt nākamo kodu	5	C	O	D	E	:													
--	---	---	---	---	---	---	--	--	--	--	--	--	--	--	--	--	--	--	--

UZMANĪBU!!! Svītrkoda ievadīšanai skenera vietā var izmantot kases aparāta klaviatūru, nospiežot taustiņu <SVĪTRKODS>. Pie tam visas ievadīšanas iespējas saglabājas.

- Nospieš taustiņu <SVĪTRKODS>

Uz ekrāna - aicinājums ievadīt SVĪTRKODU	S	C	N	:	8	7	1	2	1	5	5	0	0	3	0	8
--	---	---	---	---	---	---	---	---	---	---	---	---	---	---	---	---

- Ievadīt pirmo pārdodamo kodu un nospieš taustiņu <IEVADS>

Uz ekrāna – preces nosaukums un cena par vienību	H	O	L	L	Y	W	O	O	D			0	.	5	3
--	---	---	---	---	---	---	---	---	---	--	--	---	---	---	---

- Nospieš skeneram nozīmētās nodaļas taustiņu

Uz ekrāna - aicinājums ievadīt kodu	6	C	O	D	E	:													
-------------------------------------	---	---	---	---	---	---	--	--	--	--	--	--	--	--	--	--	--	--	--

UZMANĪBU!!! Ja preces svītrkods satur sevī preces daudzumu (Piemēram, izgatavojot etiķetes sistēmā ShoppinG-3/IV), preces nosaukuma un cenas vietā uz ekrāna uzreiz parādīsies dotā pirkuma soļa summa

- Ar skenera palīdzību nolasīt preces svītrkodu, kurš satur preces svaru.

Uz ekrāna – dotā pirkuma soļa summa	7			S	U	M	:	6	.	4	0								
-------------------------------------	---	--	--	---	---	---	---	---	---	---	---	--	--	--	--	--	--	--	--

-

3.9. PRECES PĀRDOŠANA AR ATLAIDI.

PARAMETRI: Pārdevēja pieprasīj.=N; Pārdevēja pieprasījums uz katru čeku=N; Cenu lapa kodam=N; Koda izdrukā uz čeka =N
 Jaunas cenas ievads =Y; Pārdoš. pēc cenas =Y; **Atlaide=Y**; Atgriešana =N; Bezsķ.norēķins=N; Magnēt.karte=N; Atribūtu ievad =N
 Uzceņojums=0; Cena koda vietā =N

Versijas: CAFE,SHOPPING Režimi: ONLINE vai OFFLINE

UZMANĪBU!!! Atlaidi var iedot gan uz katra pirkuma soļa summu, gan uz visu pirkuma summu kopā.

- Nospieš taustiņu <NOMEST>

Uz ekrāna - aicinājums ievadīt pirmo pārdodamo kodu	1	C O D E : 1 0 0 1
---	---	-------------------

- Ievadīt pirmo pārdodamo kodu un nospieš taustiņu <IEVADS>

Uz ekrāna – preces nosaukums un cena par vienību	M O N . K A R T A	1 . 2 0
--	-------------------	---------

- Ievadīt vajadzīgo preču daudzumu un nospieš taustiņu <IEVADS>

Uz ekrāna – preces nosaukums un cena par vienību	1	Q U A N : 5
--	---	-------------

Uz ekrāna – dotā pirkuma soļa summa	1	S U M : 6 . 0 0
-------------------------------------	---	-----------------

- Lai ievadītu atlaidi **dotajam pirkuma solim** nospieš taustiņu <ATLAIDE>

Uz ekrāna - aicinājums atlaides procenta ievadišanai	1	D I S C % : 5
--	---	---------------

- Ievadīt atlaides procentu un nospieš taustiņu <IEVADS>

Uz ekrāna – dotā pirkuma soļa summa AR ATLAIDI	1	S U M : 5 . 7 0
--	---	-----------------

- Nospieš vajadzīgās nodaļas taustiņu <NODAĻA 1>. Sākas čeka izdrukā.

Uz ekrāna - aicinājums ievadīt otro pārdodamo kodu	2	C O D E : 1 0 0 2
--	---	-------------------

-
- Lai ievadītu **atlaidi uz visu pirkumu** pāriet uz kopējās pirkuma summas parādīšanu nospiežot taustiņu <SUMMA/LAIKS>

Uz ekrāna – kopējā pirkuma summa	T O T A L : 1 0 , 4 0
----------------------------------	-----------------------

- Lai ievadītu atlaidi **uz visu pirkumu** nospieš taustiņu <ATLAIDE>

Uz ekrāna - aicinājums atlaides procenta ievadišanai pirkumam	D I S C % : 1 0
---	-----------------

- Ievadīt atlaides procentu visam pirkumam un nospieš taustiņu <IEVADS>

Uz ekrāna - kopēja pirkuma summa ar visām atlaidēm	T O T A L : 9 . 3 6
--	---------------------

-

K O P I J A	- Atzīme par čeka kopiju (Ja tā ir kopija)
1 MON. KARTA 5.70A	- Nod. numurs, preces nosauk., pirkuma soļa summa (ar atlaidi), nodokļa atzīme
1.20 * 5	- CENA BEZ ATLAIDES * DAUDZUMS
Atlaide 05% (0.30)	- <u>Atlaides uz doto pirkuma soli</u> procenti un summa
2 MOBIL SPEC 4.70D	- Nod. numurs, preces nosauk., pirkuma soļa summa, nodokļa atzīme
Summa bez atl. 10.40	- Summa bez atlaides
Atlaide kopā 10% 1.04	- <u>Kopējās atlaides</u> procenti un summa
Apgr.PVN A 18% 5.13	- Dotā pirkuma apgrozījums pēc 1. nodokļa (ar vērā ņemtām atlaidēm)
PVN A 18% 0.78	- Kopējā summa par pirmo nodokli
Apgr.PVN D 00% 4.23	- Dotā pirkuma apgrozījums pēc 2. nodokļa
PVN D 00% 0.00	- Kopējā summa par otro nodokli
Bez PVN 8.58	- Pirkuma summa bez nodokļiem
Kopā 9.36	- Kopējā summa no pircēja
Saņemts 10.00	- Nauda, saņemtā no pircēja
Izdots 0.64	- Naudas atlikums pircējam
15:56 15.09.2003	- Laiks un datums

3.10. PRECES PĀRDOŠANA AR UZCENOJUMU.

PARAMETRI: Pārdevēja pieprasīj.=N; Pārdevēja pieprasījums uz katru čeku=N; Cenu lapa kodam=N; Koda izdruka uz čeka =N
 Jaunas cenas ievads =Y; Pārdoš. pēc cenas =Y; Atlaide=Y; Atgriešana =N; Bezsk.norēķins=N; Magnēt.karte=N; Atribūtu ievad =N
 Uzcenojums=10; Cena koda vietā=N

Versijas: CAFE,SHOPPING Režimi: ONLINE vai OFFLINE

UZMANĪBU!!! Uzcenojumu var piešķirt tikai uz visu pirkuma summu kopā. Uzcenojuma procents tiek uzstādīts tikai no datora un nevar tikt izmainīts no kases aparāta klaviatūras. (ONLINE)

UZMANĪBU!!! Uzcenojums un atlaide var vienlaikus būt vienā un tajā pašā pirkumā.

ČEKŠ		
"BRIO EngineerinG"		- ČEKA GALVINA
Kr.Valdemāra 20. Rīga		-
T. 7282035 F. 7282135		-
Reg.Nr. 40002362818		-
K O P I J A		- Atzīme par čeka kopiju (Ja tā ir kopija)
1 MON. KARTA 6.00A		- Nod. numurs, preces nosauk., pirkuma soļa summa, nodokļa atzīme
1.20 * 5.000		- CENA * DAUDZUMS
Summa bez uzc. 6.00		- Summa bez uzcenojuma
Uzcenojums 15% 0.90		- Uzcenojuma procents un summa
Apgr.PVN A 18% 6.90		- Dotā pirkuma apgrozījums pēc 1. nodokļa (uzcenojums ņemts vērā)
PVN A 18% 1.05		- Kopējā summa par pirmo nodokli
Bez PVN 5.85		- Pirkuma summa bez nodokļiem
Kopā 6.90		- Kopējā summa no pircēja
Saņemts 10.00		- Nauda, saņemtā no pircēja
Izdots 3.10		- Naudas atlikums pircējam
15:56 11.03.2003		- Laiks un datums
Kase numur 000001		- Aparāta šasijas numurs.
ČEKŠ Nr. 18		- Čeka numurs
PALDIES PAR PIRKUMU !		- Piezīme

3.11. PIRKUMA APMAKSA AR BEZSKAIDRAS NAUDAS NORĒĶINU

PARAMETRI: Pārdevēja pieprasīj.=N; Pārdevēja pieprasījums uz katru čeku=N; Cenu lapa kodam=N; Koda izdruka uz čeka =N
 Jaunas cenas ievads =Y; Pārdoš. pēc cenas=Y; Atlaide =Y; Atgrieš.=N; **Bezskaidr.norēk.=Y**; Magnēt.karte=N; Atribūtu ievad =N
 Uzcelojums=0; Cena koda vietā =N

Versijas: CAFE,SHOPPING Režimi: ONLINE или OFFLINE

VARIANTS 1.

Uz ekrāna - aicinājums ievadīt kārtējo kodu

5	C	O	D	E	:														
---	---	---	---	---	---	--	--	--	--	--	--	--	--	--	--	--	--	--	--

- Pēc pēdējā pirkuma soļa, pirms pārdošanas fakta reģistrācijas, nospieš vajadzīgo bezskaidras naudas norēķina taustiņu <BEZSKAIDR 1>

Uz ekrāna - bezskaidras naudas apmaksas apstiprinājums

C	H	E	C	K	1	:	5	.	9	0									
---	---	---	---	---	---	---	---	---	---	---	--	--	--	--	--	--	--	--	--

UZMANĪBU!!! Nospiežot taustiņu <NOMEST> var nomest bezskaidras naudas norēķina apmaksas pazīmi un atgriezties pie pārdošanas turpināšanas.

- Pārdošanu nobeidzam nospiežot taustiņu <PĀRDOŠANA>

Uz ekrāna – kopēja pirkuma summa

T	O	T	A	L	:	5	,	9	0										
---	---	---	---	---	---	---	---	---	---	--	--	--	--	--	--	--	--	--	--

VARIANTS 2.

Uz ekrāna - aicinājums ievadīt kārtējo kodu

5	C	O	D	E	:														
---	---	---	---	---	---	--	--	--	--	--	--	--	--	--	--	--	--	--	--

UZMANĪBU!!! Vajadzības gadījumā var izmantot taustiņu <SUMMA/LAIKS> lai pārietu no tekošās summas uz kopējo visu pirkuma soļu summu. Atgriezties pie tekošā pirkuma soļa summas – atkārtota taustiņa <SUMMA/LAIKS> nospiešana

Uz ekrāna – kopējā pirkuma summa

T	O	T	A	L	:	5	4	,	7	0									
---	---	---	---	---	---	---	---	---	---	---	--	--	--	--	--	--	--	--	--

- Nospieš vajadzīgo bezskaidras naudas norēķina reģistrācijas taustiņu <BEZSKAIDR 1>

Uz ekrāna - bezskaidras naudas apmaksas apstiprinājums

C	H	E	C	K	1	:	5	4	,	7	0								
---	---	---	---	---	---	---	---	---	---	---	---	--	--	--	--	--	--	--	--

UZMANĪBU!!! Nospiežot taustiņu <NOMEST> var nomest bezskaidras naudas norēķina apmaksas pazīmi un atgriezties pie pārdošanas turpināšanas.

- Pārdošanu nobeidzam nospiežot taustiņu <PĀRDOŠANA>

Uz ekrāna – kopēja pirkuma summa

T	O	T	A	L	:	5	4	,	7	0									
---	---	---	---	---	---	---	---	---	---	---	--	--	--	--	--	--	--	--	--

ČEKŠ

"BRIO EngineerinG"	
Kr.Valdemāra 20. Rīga	
T. 7282035 F. 7282135	
Reg.Nr. 40002362818	
K O P I J A	
1 MON. KARTA	6.00A
1.20 * 5.000	
BEZSK. NAUDAS NORĒĶINS	
Apgr.PVN A 18%	6.00
PVN A 18%	0.92
Bez PVN	5.08
Kopā	6.00
Šķ. Bezsk.1	6.00
15:56	11.03.2003
Kase numur	0000001
ČEKŠ Nr.	19
PALDIES PAR PIRKUMU!	

- ČEKA GALVIŅA

- Atzīme par čeka kopiju (Ja tā ir kopija)

- Nod. numurs, preces nosauk., pirkuma soļa summa (ar atlaidi), nodokļa atzīme

- CENA * DAUDZUMS

- Bezskaidra naudas norēķina pazīme

- Dotā pirkuma apgrozījums pēc pirmā nodokļa

- Kopējā summa par pirmo nodokli

- Pirkuma summa bez nodokļiem

- Kopējā summa no pircēja

- Bezskaidra naudas norēķina numurs un summa

- Laiks un datums

- Aparāta šasijas numurs.

- Čeka numurs

- Piezīme

3.12. PIRKUMA APMAKSA VALŪTĀ

PARAMETRI: Pārdevēja pieprasīj.=N; Pārdevēja pieprasījums uz katru čeku=N; Cenu lapa kodam=N; Koda izdruka uz čeka =N
 Jaunas cenas ievads =Y; Pārdoš. pēc cenas=Y; Atlaide=Y; Atgriešana =N; Bezsk.norēķins=N; Magnēt.karte=N; Atribūtu ievad =N
 Uzcenojums=0; Cena koda vietā =N Versijas: CAFE,SHOPPING Režimi: ONLINE vai OFFLINE

UZMANĪBU!!! Neatkarībā no darba režīma ONLINE vai OFFLINE valūtu kursi tiek ņemti no iepriekš ielādētās kursu bāzes kases aparātā.

- Pārdošanu nobeidzam ar taustiņa <PĀRDOŠANA> nospiešanu

Uz ekrāna – kopējā pirkuma summa	T O T A L : 5 , 9 5
----------------------------------	---------------------

- Nospiežam taustiņu, kuram ir piestiprināta atbilstošā valūta <VALŪTA USD>

Uz ekrāna – aicinājums ievadīt summu dotajā valūtā	U S D : 5
--	-----------

UZMANĪBU!!! Kļūdīšanas gadījumā var uzreiz nospiegt citu vajadzīgās valūtas taustiņu

- Ievadām naudu no pircēja vajadzīgajā valūtā (USD), ievadišanu nobeidzam ar taustiņa <IEVADS> nospiešanu.

UZMANĪBU!!! Kases aparāts neatļaus ievadīt summu valūtā, pie kuras atlikums pircējam bāzes valūtā var pārsniegt kases aparātā esošo skaidrās naudas summu.

Uz ekrāna – atlikusī summas daļa bāzes valūtā (Ls) pēc izrēķinātās tās daļas, apmaksātās valūtā, pārskaitītās pēc kursa.	T O T A L : 2 , 8 7
---	---------------------

- Atlikušo summas daļu var apmaksāt kā bāzes valūtā (LS), tā arī jebkurā citā valūtā, nospiežot atbilstošo dotajai valūtai taustiņu. Nospiežam taustiņu, kuram ir piestiprināta atbilstošā valūta <VALŪTA DEM>

Uz ekrāna – aicinājums ievadīt summu dotajā valūtā	D E M : 5
--	-----------

- Ievadām naudu no pircēja vajadzīgajā valūtā (DM), ievadišanu nobeidzam ar taustiņa <IEVADS> nospiešanu.

Uz ekrāna – summa bāzes valūtā (Ls), kura palikusi pēc tās daļas izrēķināšanas, kura apmaksāta valūtā, pārskaitītā pēc kursa	T O T A L : 1 , 5 0
--	---------------------

- Ievadām naudu no pircēja bāzes valūtā (LS), ievadišanu nobeidzam ar taustiņa <IEVADS> nospiešanu.

Uz ekrāna – aicinājums ievadīt pircēja naudu	M O N E Y : 1 0
--	-----------------

- Ievadišanu nobeigt ar taustiņa <IEVADS> nospiešanu. Pie tam pabeidzas čeka izdrukāšanās ar summu saņemto no klienta un atlikumu. Tagad var čeku nopļēst.

Uz ekrāna – atlikums pircējam bāzes valūtā (LS)	C H A N G E : 4 . 0 5
---	-----------------------

UZMANĪBU!!! Neatkarīgi no tā, kādās valūtās notiek apmaksa par pirkumu, atlikums pircējam vienmēr tiek izdots bāzes valūtā - LS

<pre> ----- Kopā 5.95 Saņemts USD 5.00 *kurss 0.6160 (3.08) Saņemts DEM 5.00 *kurss 0.2746 (1.37) Saņemt 10.00 Izdots 8.50 15:56 15.09.2003 ----- </pre>	<pre> - Čeka sākums - Kopējā summa no pircēja - Apmaksa pirmajā izvēlētajā valūtā un summa dotajā valūtā - Pirmās valūtas kurss un summa bāzes valūtā, aprēķinātā pēc kursa - Apmaksa otrajā izvēlētajā valūtā un summa dotajā valūtā - Otrās valūtas kurss un summa bāzes valūtā, aprēķinātā pēc kursa - Nauda (bāzes valūtā) saņemtā no pircēja - Atlikums pircējam (bāzes valūtā) - Laiks un datums - Čeka turpinājums </pre>
---	--

3.14. PPIRKUMA APMAKSA AR KREDĪTA KARTI

PARAMETRI: Pārdevēja pieprasīj.=N; Pārdevēja pieprasījums uz katru čeku=N; Cenu lapa kodam=N; Koda izdruka uz čeka =N
 Jaunas cenas ievads =Y; Pārdoš. pēc cenas=Y; Atlaide =Y; Atgrieš.=N; Bezkaidr.norēķ.=N; **Magn.karte=Y**; Atribūtu ievad =N
 Uzcenojums=0; Cena koda vietā =N

Versijas: CAFE,SHOPPING Režimi: ONLINE vai OFFLINE

UZMANĪBU!!! Kases aparātam ir jābūt aprīkotam ar magnētisko kartiņu nolasītāju.

Kases aparāts ļauj nolasīt magnētiskās kartes, nodot to datus uz datoru atkarībā no saņemtajām komandām izpildīt dažādas darbības apmaksājot pirkumu. Sistēmā ShoppinG-3/IV klienta iekšējā magnētiskā karte var būt izmantota dažādu pirkuma apmaksu realizācijas variantos, gan kā **skaidrā**, gan kā **bezkaidrā** norēķinā.

- **ATLAIŽU KARTE** – Karte tiek izmantota klienta identifikācijai ShoppinG-3/IV sistēmā un klientam piederošās atlaides aizvadišanai uz kases aparātu. Nobeidzot pārdošanas procesu kases aparāts automātiski ievada čekā izrēķināto dotās pārdošanas atlaides summu.
- **KREDĪTA KARTE** - Karte tiek izmantota klienta identifikācijai ShoppinG-3/IV sistēmā un nodošanai uz kases aparātu lēmuma par atļaujas noformēšanu uz pārdošanu kredītā pieņemšanu vai nepieņemšanu. Kredīta uzskaites un apkalpošanas operācijas veic ShoppinG-3/IV sistēma.
- **ATLAIŽU/KREDĪTA KARTE** – Kartē ir apvienotas kā kredīta, tā arī atlaides funkcijas.

3.14.1. IEKŠĒJĀS ATLAIŽU KARTES IZMANTOŠANA

- -----
- Pabeidzam pārdošanas procesa noformēšanu

Uz ekrāna - aicinājums ievadīt kārtējo kodu

5	-	C	O	D	E	:									
---	---	---	---	---	---	---	--	--	--	--	--	--	--	--	--

- Pēc pēdējā pirkuma soļa, pirms pārdošanas fakta reģistrācijas, karti ir jāpārvelk pa **nolasītāju**.

Uz ekrāna – kartes pieņemšanas apmaksai apstiprinājums un

%	T	O	T	A	L	:	5	,	4	0				
---	---	---	---	---	---	---	---	---	---	---	--	--	--	--

 pirkuma summa ar vērā ņemtu **atlaidi**, ievadīto sistēmā dotajai kartei.

UZMANĪBU!!! Gadījumā, ja informācija par doto karti datoru sistēmā netiek atrasta, ziņojums par kartiņas pieņemšanu apmaksai neparādīsies.

- Pārdošanu nobeidzam nospiežot taustiņu <PĀRDOŠANA>

Uz ekrāna – kopējā pirkuma summa

	T	O	T	A	L	:	5	,	4	0				
--	---	---	---	---	---	---	---	---	---	---	--	--	--	--

- -----

ČEKŠ

"BRIO EngineerinG"	-	ČEKA GALVIŅA (4 rindiņas pa 24 simboliem)
Basteja bulv. 1. Rīga	-	
T. 7322755 F. 7323386	-	
Reg.Nr. 40002362818	-	
Kas. 1 ČEKŠ 145	-	Kasiera numurs, čeka numurs
1 MON. KARTA 6.00A	-	Nod. numurs, preces nosauk., pirkuma soļa summa (ar atlaidi), nodokļa atzīme
1.20 * 5.000	-	CENA BEZ ATLAIDES * DAUDZUMS
Summa bez atl. 6.00	-	Pirkuma summa bez atlaides
Atlaide kopa 10% 0.60	-	Atlaides procents. Atlaides summa
Magn.karte 2002	-	Atlaižu kartes uzskaites numurs ShoppinG™ sistēmā
Apgr.PVN A 18% 5.40	-	Dotā pirkuma apgrozījums pēc pirmā nodokļa
PVN A 18% 0.92	-	Kopējā summa par pirmo nodokli
Bez PVN 4.58	-	Pirkuma summa bez nodokļiem
Kopā 5.40	-	Kopējā summa no pircēja
Saņemts 10.00	-	Pircēja nauda
Izdots 4.60	-	Atlikums
15:56 11.03.2003	-	Laiks un datums
02F183	-	Aparāta šasijas numurs.
PALDIES PAR PIRKUMU!	-	Pateicība par pirkumu.

3.14.2. IEKŠĒJĀS KREDĪTA KARTES IZMANTOŠANA

- -----
- -----
- Nobeidzam pārdošanas procesa noformēšanu

Uz ekrāna - aicinājums ievadīt kārtējo kodu

5	-	C	O	D	E	:									
---	---	---	---	---	---	---	--	--	--	--	--	--	--	--	--

- Pēc pēdējā pirkuma soļa, pirms pārdošanas fakta reģistrācijas, karti ir jāpārvelk pa **nolasītāju**.

Uz ekrāna – apstiprinājums par kredīta kartes pieņemšanu apmaksai

%	C	r	.	P	A	Y	:	1	8	,	0	0			
---	---	---	---	---	---	---	---	---	---	---	---	---	--	--	--

un pirkuma summa ar vērā ņemtu **atlaidi**, ja tāda jau ir ielikta sistēmā priekš dotās kredīta kartes.

UZMANĪBU!!! Gadījumā, ja informācija par doto karti datoru sistēmā netiek atrasta, ziņojums par kartiņas pieņemšanu apmaksai neparādīsies.

UZMANĪBU!!! Gadījumā, ja pirkuma summa pārsniedz kredīta summu pēc dotās kartes, uz ekrāna parādīsies ziņojums:

C	R	E	D	I	T	L	I	M	I	T			
---	---	---	---	---	---	---	---	---	---	---	--	--	--

Jānospiež taustiņš (NOMEST) un jāatgriežas pie iepriekšējā soļa.

UZMANĪBU!!! Pie dotā pirkuma apmaksas veida, nav pieprasījuma pēc pircēja naudas un nav atlikuma naudas, tā kā visa apmaksā notiek sistēmas datoros.

- Pārdošanu nobeidzam nospiežot taustiņu <PĀRDOŠANA>

Uz ekrāna – kopējā pirkuma summa

	T	O	T	A	L	:	1	8	,	0	0			
--	---	---	---	---	---	---	---	---	---	---	---	--	--	--

- Pēc čeka izdrukas kases aparāta ekrānā uzraksts mainās

Uz ekrāna – ziņojums par to, ka atlikuma nav

	C	H	A	N	G	E	:	0	,	0	0			
--	---	---	---	---	---	---	---	---	---	---	---	--	--	--

ČEKŠ

"BRIO Engineering" Basteja bulv. 1. Rīga T. 7322755 F. 7323386 Reg.Nr. 40002362818 Kas. 1 ČEKŠ 145 1 MON. KARTA 6.00A 1.20 * 5.000 Summa bez atl. 6.00 Atlaide kopa 10% 0.60 Kreditkarte 2002 Apgr.PVN A 18% 5.40 PVN A 18% 0.92 Bez PVN 4.58 Kopā 5.40 Saņemts 10.00 Izdots 4.60 15:56 11.03.2003 PALDIES PAR PIRKUMU!	- ČEKA GALVIŅA (4 rindiņas pa 24 simboliem katrā) - - - - Kasiera numurs, čeka numurs - Nod. numurs, preces nosauk., pirkuma soļa summa (ar atlaidi), nodokļa atzīme - CENA BEZ ATLAIDES * DAUDZUMS - Pirkuma summa bez atlaides - Atlaides procents. Atlaides summa - Kredīta kartes uzskaites numurs Shopping™ sistēmā - Dotā pirkuma apgrozījums pēc pirmā nodokļa - Kopējā summa par pirmo nodokli - Pirkuma summa bez nodokļiem - Kopējā summa no pircēja - Pircēja nauda - Atlikums - Laiks un datums - Pateicība par pirkumu.
--	---

3.15. PIRKUMA APMAKSA AR BANKAS KREDĪTA KARTI

PARAMETRI: Pārdevēja pieprasīj.=N; Pārdevēja pieprasījums uz katru čeku=N; Cenu lapa kodam=N; Koda izdrukā uz čeka =N
 Jaunas cenas ievads =N; Pārdoš. pēc cenas =N; Atlaide =N; Atgrieš. =N; Bezskaidr.norēķ.=N; **Magn.karte =Y**; Klienta ievads =N
 Uzcelojums=0; Cena koda vietā =Y

Versijas: CAFÉ, SHOPPING** Iespējams režīmā: ONLINE

UZMANĪBU!!! Kases aparātam ir jābūt aprīkotam ar magnētisko kartiņu nolasītāju.

UZMANĪBU!!! Izmantojot ārējo magnētisko karti, atbildes laiks ievērojami ir atkarīgs no tālruņa līnijas sakaru kvalitātes starp veikalu un banku, un var ilgt vairākas minūtes.

Kases aparāts ļauj nolasīt bankas magnētiskās kartes (VISA, MASTER CARD utt.), nodot to datus uz datoru un atkarībā no saņemtajām komandām izpildīt dažādas darbības pirkumu apmaksai. Lai realizētu pareizu datu apmaiņu ar banku sistēmas ShoppinG-3/IV sastāvā ir jābūt uzstādītai kādai no **bankas kartiņu autorizācijas programmām**.

Vispārējos gadījumos bankas kartes izmantošanas process ir sekojošs:

- Kases aparāts nolasā magnētiskās kartes numuru un nodod to uz sistēmas ShoppinG-3/IV datoru. Pēc tam kases aparāts aizliedz jebkuru darbību un pāriet uz **atbildes gaidīšanas režīmu** no datora.
- Sistēma ShoppinG-3/IV savukārt pārbauda, vai ievadītā karte nav sistēmas iekšējā kartiņa un ja tas tā nav, nodod saņemtos datus uz bankas kartiņu autorizācijas programmu.
- Autorizācijas programma pēc slēgtā protokola savienojas ar atbilstošās bankas serveri (pa modēmu vai citu sakaru kanālu) un saņem no tā atļauju vai aizliegumu izmantot doto karti pirkumu apmaksai. Saņemtā atbilde tiek nodota uz sistēmu ShoppinG-3/IV.
- Gadījumā, ja lēmums par apmaksu ir pozitīvs, sistēma ShoppinG-3/IV ļauj kases aparātam pabeigt pārdošanu. Gadījumā, ja lēmums par apmaksu ir negatīvs, kases aparāts atgriežas pie iepriekšējā pirkuma soļa un pirkuma apmaksas procesu var turpināt ar citu apmaksas veidu. (Skaidrā naudā, iekšējo kredīta karti, utt.)

- -----
- -----

- Pabeidzam pārdošanas procesa noformēšanu

Uz ekrāna - aicinājums ievadīt kārtējo kodu

5	-	C	O	D	E	:								
---	---	---	---	---	---	---	--	--	--	--	--	--	--	--

- Pēc pēdējā pirkuma soļa, pirms pārdošanas fakta reģistrācijas, karti ir jāpārvelk pa **magnētisko kartiņu nolasītāju**.
- Kases aparāts nodod kartes datus uz datoru un pāriet atbildes gaidīšanas režīmā.

UZMANĪBU!!! Atbildes gaidīšanas režīmā uz kases aparāta tiek bloķēta visu taustiņu darbība, izņemot taustiņu (NOMEST). Šajā gadījumā taustiņš (NOMEST) tiek izmantots tikai, lai nodotu bankas programmai pieprasījumu, izbeigt autorizācijas procesu. Atkarībā no tā, kādā no etapiem atrodas autorizācijas programma, bankas programma var izbeigt autorizāciju, vai ignorēt pieprasījumu, turpināt.

UZMANĪBU!!! Atbildes gaidīšanas procesā uz displeja var parādīties dažādi starplaiku ziņojumi, saņemtie no bankas kartiņu autorizācijas programmas ("Notiek saņemšana", Nav sakara ar banku", "Nav pietiekami naudas apmaksai" utt.) Ziņojumu sastāvs un saturs tiek noteikts ar autorizācijas programmu.

- Pēc veiksmīga autorizācijas procesa kases aparāts pāriet uz pārdošanas procesa nobeigumu.

Uz ekrāna – kartes pieņemšanas apstiprinājums un pirkuma summa.

C	r	.	P	A	Y	:	1	8	,	0	0			
---	---	---	---	---	---	---	---	---	---	---	---	--	--	--

UZMANĪBU!!! Pie dotā pirkuma apmaksas varianta, nav pieprasījuma pēc pircēja naudas un nav atlikuma naudas.

- Pārdošanu nobeidzam nospiežot taustiņu <PĀRDOŠANA>

Uz ekrāna – kopējā pirkuma summa

T	O	T	A	L	:	1	8	,	0	0			
---	---	---	---	---	---	---	---	---	---	---	--	--	--

- Pēc čeka izdrukā kases aparāta ekrānā uzraksts mainās

Uz ekrāna – ziņojums par to, ka atlikuma nav

C	H	A	N	G	E	:	0	,	0	0			
---	---	---	---	---	---	---	---	---	---	---	--	--	--

ČEKŠ

"BRIO EngineerinG"

Basteja bulv. 1. Rīga

T. 7322755 F. 7323386

- ČEKA GALVIŅA (4 rindiņas pa 24 simboliem katrā)

-

-

Reg.Nr.	40002362818	-
Kas. 1	ČEKŠ 145	- Kasiera numurs, čeka numurs
1 MON. KARTA	6.00A	- Nod. numurs, preces nosauk., pirkuma soļa summa (ar atlaidi), nodokļa atzīme
	1.20 * 5.000	- CENA BEZ ATLAIDES * DAUDZUMS
Summa bez atl.	6.00	- Pirkuma summa bez atlaides
Atlaide kopa 10%	0.60	- Atlaides procents. Atlaides summa
XXXXXXXXXXXXXXXXXXXXXXXXXX		-
XXXXXXXXXXXXXXXXXXXXXXXXXX		- Ziņojumi, kuru sastāvs tiek noteikts ar bankas maksājumu karšu autorizācijas programmu
XXXXXXXXXXXXXXXXXXXXXXXXXX		-
Apgr.PVN A 18%	5.40	- Dotā pirkuma apgrozījums pēc pirmā nodokļa
PVN A 18%	0.92	- Kopējā summa par pirmo nodokli
Bez PVN	4.58	- Pirkuma summa bez nodokļiem
Kopā	5.40	- Kopējā summa no pircēja
Saņemts	10.00	- Pircēja nauda
Izdots	4.60	- Atlikums
15:56	11.03.2003	- Laiks un datums
PALDIES PAR PIRKUMU!		- Pateicība par pirkumu.

- Ievadīt vajadzīgo preču daudzumu un nospiegt taustiņu <IEVADS>

Uz ekrāna - aicinājums ievadīt daudzumu				3	-	Q	U	A	N	:	2								
---	--	--	--	---	---	---	---	---	---	---	---	--	--	--	--	--	--	--	--

Uz ekrāna – dotā pirkuma soļa summa				3	-	S	U	M	:	9	.	4	0						
-------------------------------------	--	--	--	---	---	---	---	---	---	---	---	---	---	--	--	--	--	--	--

- Lai ievadītu atlaidi dotajā atgriešanas solī nospiegt taustiņu <ATLAIDE>

Uz ekrāna - aicinājums ievadīt atlaides procentu				3	-	D	I	S	C	%	:	5							
--	--	--	--	---	---	---	---	---	---	---	---	---	--	--	--	--	--	--	--

- Ievadīt atlaides procentu un nospiegt taustiņu <IEVADS>

Uz ekrāna – dotā pirkuma soļa summa ar atlaidi				3	-	S	U	M	:	8	.	9	3						
--	--	--	--	---	---	---	---	---	---	---	---	---	---	--	--	--	--	--	--

- Nospiegt taustiņu <ATGRIEZT>

Uz ekrāna – atgriežamā summa				3	-	S	U	M	:	-	8	.	9	3					
------------------------------	--	--	--	---	---	---	---	---	---	---	---	---	---	---	--	--	--	--	--

- Nospiegt vajadzīgās nodaļas taustiņu <NODAĻA 1>

UZMANĪBU!!! Atgriešanas operācija iespējama tikai tajā gadījumā, ja atgriežamā naudas summa ir mazāka par kasē esošo skaidrās naudas summu.

UZMANĪBU!!! Līdz šim brīdim taustiņa <NOMEST> nospiešana vedīs pie atgriešanās uz tekošā atgriešanas soļa sākumu. Atkārtota nospiešana vedīs pie visu atgriešanas soļu nomešanas, pie tam čeka izdruka beigsies ar uzrakstu **ANULĒTS**

- Atgriešanu nobeidzam ar taustiņa <PĀRDOŠANA> nospiešanu

Uz ekrāna – kopējā atgriežamā summa				T	O	T	A	L	:	-	2	4	,	9	3				
-------------------------------------	--	--	--	---	---	---	---	---	---	---	---	---	---	---	---	--	--	--	--

Ar šīm darbībām kases aparāta energoneatkarīgie atmiņas skaitītāji modificējas !!!

- Jāievada naudas summu, kuru jums ir ērti izdot no kases. Nobeigt ievadīšanu ar taustiņa <IEVADS > nospiešanu.

Uz ekrāna - aicinājums ievadīt naudu no kases				M	O	N	E	Y	:	5	0								
---	--	--	--	---	---	---	---	---	---	---	---	--	--	--	--	--	--	--	--

- Tagad izdrukājas čeks ar summu, izdoto klientam un atlikums. Tagad čeku var noplēst.

Uz ekrāna – atlikums no pircēja				C	H	A	N	G	E	:	2	5	,	0	7				
---------------------------------	--	--	--	---	---	---	---	---	---	---	---	---	---	---	---	--	--	--	--

"BRIO EngineerinG" Kr.Valdemāra 20. Rīga T. 7282035 F. 7282135 Reg.Nr. 40002362818 K O P I J A 1 Nodaļa-1 -10.00A 10.00 * -1.000 1 MON.KARTA -6.00A 1,20 * -5.000 2 MOBIL SPEC -8.93B 4,70 * -2.000 Atlaide 05% (0.47) Apgr.PVN A 18% -16.00 PVN A 18% -2.44 Apgr.PVN B 00% -8.93 PVN B 00% -0.00 Bez PVN -22.49 Kopā -24.93 Saņemts 25.07 Izdots 50.00 15:56 11.03.2003 Kase numur 98F183 ČEKŠ Nr. 22 PALDIĒS PAR PIRKUMU !	- ČEKA GALVIŅA - - - - Atzīme par čeka kopiju (Ja tā ir kopija) - Nodaļas numurs un nosaukums, atgriežamā summa, nodokļa atzīme - Cena un daudzums - Nodaļas num., preces nosaukums, atgriežamā summa, nodokļa atzīme - Cena un daudzums - Nodaļas num., preces nosauk., summa (ar atlaidi), nodokļa atzīme - CENA BEZ ATLAIDES * DAUDZUMS - Atlaides procents un summa - Atgriešanas apgrozījums pēc pirmā nodokļa - Kopējā atgriešanas summa par pirmo nodokli - Atgriešanas apgrozījums pēc otrā nodokļa - Kopējā atgriešanas summa par otro nodokli - Atgriešanas summa bez nodokļiem - Kopējā summa, izdota pircējam - Naudas summa, saņemtā no pircēja - Nauda izdotā pircējam - Laiks un datums - Aparāta šasijas numurs. - Čeka numurs - Piezīme -
---	--

3.18. TEKSTA IEVADĪŠANA TĀ IZDRUKAI UZ ČEKA

PARAMETRI: Pārdevēja pieprasīj.=N; Pārdevēja pieprasījums uz katru čeku=N; Cenu lapa kodam=N; Koda izdruka uz čeka=N
 Jaunas cenas ievads =Y; Pārdoš. pēc cenas=Y; Atlaide =Y; Atgriešana=N; Bezskaidr.norēķ.=N; Magn.karte=Y; Uzceļojums =0;
 Atribūtu.ievad.=Y; Cena koda vietā =N Versijas: CAFE,SHOPPING Režīmi: ONLINE vai OFFLINE

UZMANĪBU!!! Teksta informācijas ievadīšana izdrukai uz čeka ir iespējama tikai pirkuma sākumā. Teksta informācijas ievads var tikt izmantots, piemēram, klienta atribūtu ievadīšanai režīmā OFFLINE vai režīmā ONLINE tā klienta atribūtus, kura datu sistēmā nav.

UZMANĪBU!!! Režīmā ONLINE teksta informācijas ievadīšanu var izmantot neatkarīgi no klienta atribūtu ievada, saņemtā no datora.

- Nospiež taustiņu <NOMEST>

Uz ekrāna - aicinājums ievadīt pirmo pārdodamo kodu	1 - C O D E :
---	---------------

- Nospiež taustiņu <TEKSTS>.

Uz ekrāna - aicinājums ievadīt tekstu uz stāvoķļu monitora vienlaikus iedegas transporants TEXT	S I A << T E V Z E M E U N
--	----------------------------------

- Ievadīt vajadzīgo tekstu, izmantojot taustiņus <REGISTR>, lielo burtu saņemšanai, taustiņu nacionālā alfabēta burtu uzrakstīšanai un taustiņu <DZĒST> kļūdu korekcijai, kuras pielautas ievadīšanas procesā.
- Kopā teksta rinda var saturēt līdz 24 simboliem, pie tam, ievadīšanas gaitā, kreisā ekrāna displeja robeža novirzās un pēdējā ekrāna pozīcijā parādās zīmesvieta kārtējā simbola ievadīšanai.

<< T E V Z E M E U N K O M	↑
----------------------------------	---

← ← ← Redzamā rindas daļa

- Lai nobeigtu teksta rindas ievadu ir jānospiež taustiņš <IEVADS>. Teksta rinda izdrukājas uz čeka

Uz ekrāna - aicinājums ievadīt pirmo pārdodamo kodu	1 - C O D E :
---	---------------

- Ja ir vajadzība ievadīt nākošo teksta rindu atkal ir jānospiež taustiņš <TEKSTS>

.....

.....

UZMANĪBU!!! Dotajā pirkumā var ievadīt tikai viena klienta datus, tāpēc tālāka taustiņa <TEXT> nospiešana būs bezrezultatīva līdz pirkuma pašam beigām.

ČEKŠ	
"BRIO Engineering"	- ČEKA GALVIŅA
Kr.Valdemāra 20. Rīga	-
T. 7282035 F. 7282135	-
Reg.Nr. 40002362818	-
K O P I J A	- Atzīme par čeka kopiju (Ja tā ir kopija)
SIA "TEVZEME UN K"	- Teksts, ievadītais no kases aparāta klaviatūras
21. Vilipa 8. Rīga.	-
Tālr. 7322755	-
1 Nodaļa 1 10.00A	- Nod. numurs, preces nosauk., pirkuma soļa summa, nodokļa atzīme
10.00 * 1.000	-
- - - - -	-
- - - - -	-
- - - - -	-
15:56 11.03.2003	- Laiks un datums
Kase numur 000001	- Aparāta šasijas numurs.
ČEKŠ Nr. 22	- Čeka numurs
PALDIES PAR PIRKUMU !	- Piezīme

3.20. INKASĀCIJA

PARAMETRI: tiek ignorēti

Versijas: CAFE,SHOPPING Režīmi: ONLINE vai OFFLINE

- Nospieš taustiņu <NOMEST>

Uz ekrāna - aicinājums uzsākt pārdošanu	1	-	C	O	D	E	:													
---	---	---	---	---	---	---	---	--	--	--	--	--	--	--	--	--	--	--	--	--

- Ar vienreizēju taustiņa <MAIŅA / INKASĀCIJA> nospiešanu izvēlēties inkasācijas režīmu

Uz ekrāna - izvēlētais režīms								P	A	I	D									
-------------------------------	--	--	--	--	--	--	--	---	---	---	---	--	--	--	--	--	--	--	--	--

- Apstiprināšanai nospieš taustiņu <IEVADS>.

Uz ekrāna - aicinājums paroles ievadīšanai								P	.	W	O	R	D	:	*	*	*	*	*	*	*	*
--	--	--	--	--	--	--	--	---	---	---	---	---	---	---	---	---	---	---	---	---	---	---

- Ievadīt paroli, ievadīšanu nobeidzot ar taustiņa <IEVADS> nospiešanu. Paroles ievada pareizība tiek apstiprināta kad parādās pieprasījums izdrukas apstiprināšanai

Uz ekrāna - naudas summa kasē								P	.	C	A	S	H	:	1	2	9	.	4	0		
-------------------------------	--	--	--	--	--	--	--	---	---	---	---	---	---	---	---	---	---	---	---	---	--	--

- Ievadīt inkasējamo summu, ievadīšanu nobeidzot ar taustiņa <IEVADS> nospiešanu.

Uz ekrāna - ievadāmā inksēšanas summa								M	O	N	E	Y	:	1	2	0					
---------------------------------------	--	--	--	--	--	--	--	---	---	---	---	---	---	---	---	---	--	--	--	--	--

Uz ekrāna – naudas atlikums kasē								C	A	S	H	:			9	,	4	0			O	K	?
----------------------------------	--	--	--	--	--	--	--	---	---	---	---	---	--	--	---	---	---	---	--	--	---	---	---

- Inkasāciju apstiprināt nospiežot taustiņu <PĀRDOŠANA>. Izdrukājas čeks

"BRIO Engineering"	-	ČEKA GALVIŅA (4 rindiņas pa 24 simboliem)
Kr.Valdemāra 20. Rīga	-	
T. 7282035 F. 7282135	-	
Reg.Nr. 40002362818	-	
15:56 11.03.2003	-	Laiks un datums
Kase numur 000001	-	Aparāta šasijas numurs.
ČEKŠ Nr. 22	-	Čeka numurs
Inkasācija 120	-	Inkasācijas summa
Nauda 9.40	-	Naudas atlikums kasē

3.24. DATU BĀZES IELĀDE UN ATSKAIŠU IZLĀDE

Darbam ar preču kodiem un svītrkodiem autonomajā režīmā, bez sakara ar datoru, kases aparātā no sistēmas ShoppinG-3/IV ir jābūt ielādētai kodu bāzei. Priekš šīs operācijas programmā ir īpaši paredzēts logs.

No ShoppinG-3/IV sistēmas redzes loka, kases aparāts ir ĀRĒJAIS VEIKALS, kurā tiek ielādētas preces ar to parametriem, bet turpmāk tiek ņemtas atskaites par pārdošanām un kontrollentas uzskaitēi.

Ja kases aparāts netiek izmantots sistēmas sastāvā, tad preču, ar to parametriem, ielādēšanu tajā var izmantot vienkārši tirdzniecības ērtībai, ar iespēju saņemt atskaites par pārdošanām uz paša kases aparāta. Šajā gadījumā tiek izmantota vienkārša programma (kura nav saistīta ar ShoppinG-3/IV sistēmu) preču kodu ielādēšanai.

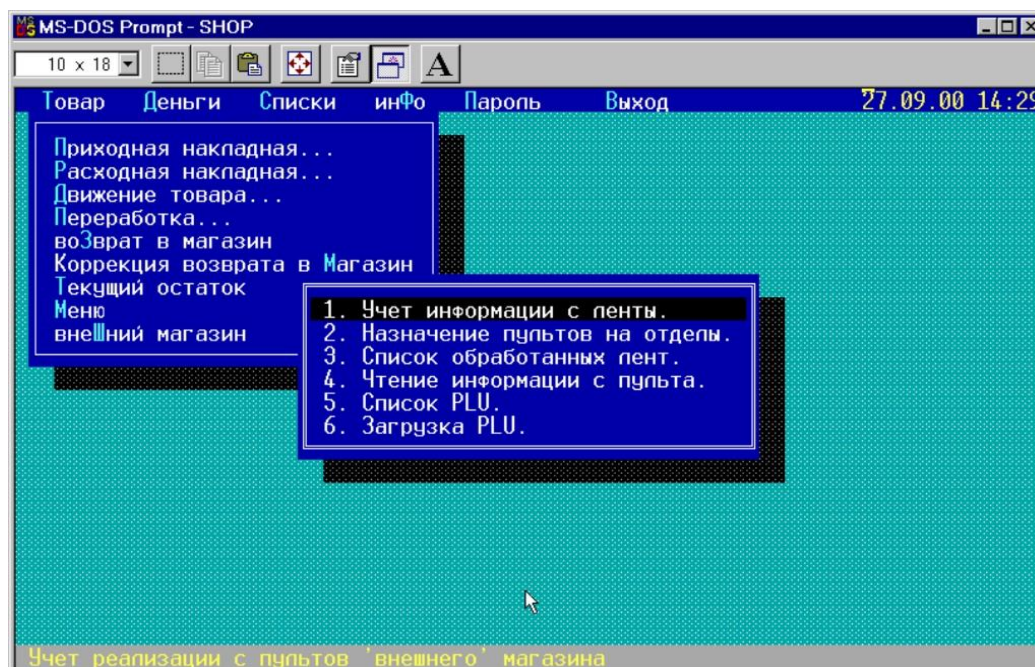

UZMANĪBU!!! Atkarībā no konkrētās konfigurācijas un sistēmas programmatūras versijas loga ārējais izskats var atšķirties no zīmējumā parādītā.

PRECES UN TO PARAMETRI, IELĀDĒJAMIE KASES APARĀTA BĀZĒ:

- PRECES NOSAUKUMS
- PRECES KODS
- PRECES SVĪTRKODS (ja ir)
- PRECES CENA
- NODOKĻA NUMURS PRIEKŠ DOTĀS PRECES
- NODAĻAS, NO KURĀM ATĻAUTS PĀRDOT DOTO PRECI (Prece var tikt pārdota tikai no tās nodaļas, nodoklis kurā sakrīt ar dotās preces nodokli)
- ZĪMJU SKAITS AIZ KOMATA PRECES CENĀ

INFORMĀCIJA PAR PREČU PĀRDOŠANĀM, IZLĀDĒTAJĀM NO KASES APARĀTA SISTĒMĀ

- PRECES NOSAUKUMS
- PRECES KODS
- PĀRDOTĀS PRECES DAUDZUMS PAR PERIODU, PAGĀJUŠO NO PĒDĒJĀS IZLĀDĒŠANAS
- NAUDAS SUMMA, SAŅEMTĀ PAR DOTĀS PRECES PĀRDOŠANU

3.25. TEKOŠĀ DATUMA UN LAIKA APSKATE

PARAMETRI: tiek ignorēti

Versijas: CAFE,SHOPPING Režimi: ONLINE vai OFFLINE

- Nospieš taustiņu <NOMEST>
- Nospieš taustiņu <SUMMA/LAIKS>

Uz ekrāna – laiks un datums	0	1	:	4	6			0	6	/	0	1	/	9	7
-----------------------------	---	---	---	---	---	--	--	---	---	---	---	---	---	---	---

- Lai izietu no laika apskates režīma – jānospiež jebkurš taustiņš.

UZMANĪBU!!! Kases aparāta tekošā datuma izmaiņšanu var veikt tikai no datora.

UZMANĪBU!!! Kases aparāta laika izmaiņšanu var veikt kā no datora, tā arī no kases aparāta, izmantojot dienesta kodus

3.26. ČEKA GALVIŅAS IZDRUKA

- Nospieš taustiņu <NOMEST> piecas reizes pēc kārtas

"BRIO Engineering" Kr.Valdemāra 20. Rīga T. 7282035 F. 7282135 Reg.Nr. 40002362818

4. DARBS REŽĪMĀ ORDER PULT (VERSIJA: CAFE).

4.1. REŽĪMA NOZĪME UN MĒRĶIS

ORDER PULT / ONLINE – Kases aparāts tiek izmantots kā oficianta pulsta pasūtījumu pieņemšanai un korigēšanai, kā arī klientu (Apmeklētāju) rēķinu iepriekšējai izdrukai. Darbs tiek veikts sakarā ar datoru, lai apkalpotu kafe ShoppinG-3/Cafe vai ShoppinG-IV/BaReCa. Režims ir nefiskāls, tā kā pilnībā nav pieejama naudas kustība.

UZMANĪBU!!! Tā kā dotajā režīmā kases aparāts ir kā "Displejs ar klaviatūru", tad daudzi no tā režīmiem un iespējām ir noteikti ar sistēmas ShoppinG-3/Cafe vai ShoppinG-IV/BaReCa piegādes versijas un varianta, kuras vadībā tas strādā dotajā kafejnīcā vai restorānā.

4.2. DARBA REŽĪMA IZVĒLE

Uzreiz pēc ieslēgšanas kases aparāts atradīsies režīmā, kurš noteikts ar parametru "Darba režīms". Lai nomainītu darba režīmu ir:

- Jānospiež taustiņu (REŽĪMA IZVĒLE) līdz uz displeja parādās vajadzīgā režīma nosaukums.

Uz ekrāna – kārtējais darba režīms

			O	R	D	E	R		P	U	L	T			
--	--	--	---	---	---	---	---	--	---	---	---	---	--	--	--

- Kad uz displeja parādās vajadzīgā režīma nosaukums, jānospiež taustiņš (IEVADS)

Uz ekrāna - pieprasījums paroles ievadīšanai

P	.	W	O	R	D	:	*	*	*	*	*	*	*	*	*
---	---	---	---	---	---	---	---	---	---	---	---	---	---	---	---

- Ievadīt paroli, ievadīšanu nobeidzot ar taustiņa <IEVADS> nospiešanu. Ievadītās paroles pareizība apstiprināsies ar pieprasījuma parādīšanos apstiprināt izdruku. (Ievadītā parole netiek attēlota uz kases aparāta displeja!!!)

Uz ekrāna – pieprasījums apstiprināt izvēli

	O	R	D	E	R		P	U	L	T		O	K	?	
--	---	---	---	---	---	--	---	---	---	---	--	---	---	---	--

- Apstiprināt izvēli nospiežot taustiņu <PĀRDOŠANA>.

Uz ekrāna – ieslēgtā darba režīma nosaukums

			O	R	D	E	R	:							
--	--	--	---	---	---	---	---	---	--	--	--	--	--	--	--

UZMANĪBU!!! Ja, atrodoties kādā no režīmiem, kases aparāts nav nobeidzis tekošo operāciju, tad taustiņš (REŽĪMA IZVĒLE) nestrādās.

ČEKŠ

NEFISKĀLAIS ČEKŠ PASUTĪJUMU PULSTS

- Fiskālā režīma ieslēgšanas apstiprinājums
- Ieslēgtā režīma nosaukums

UZMANĪBU!!! Ja nodaļās (Virtuvē, bārā u.c.) ir uzstādīti printeri, tad sistēma izdrukās uz tiem pasūtījuma fragmentus ar preču sarakstu, kuras attiecas uz doto nodaļu. Piemēram, bārā – preču saraksts no dotā pasūtījuma priekš bāra, bet virtuvē preču saraksts no dotā pasūtījuma priekš virtuves.

ČEKŠ

NEFISKĀLAIS ČEKŠ PASUTĪJUMU PULTS		
Kods	10000	- Fiskālā režīma ieslēgšanas apstiprinājums
1 Caprese	17.50A	- Ieslēgtā režīma nosaukums
	3.50 * 5.000	-
2 Garneles	51.00B	- Preces kods
	10.20 * 5.000	- Preces nosaukums summa
Magn.Karte	0010	- Preces cena, preces daudzums
Kopā	68.50	- Preces nosaukums, summa
13:11	19.12.2002	- Preces cena, preces daudzums
	02F183	- Galdiņa vai klienta iekšējās kartes numurs
Kas.1	Ceks 201	-
PALDIES PAR PIRKUMU		- Laiks un datums
		- Aparāta aparāta numurs
		- Oficianta vai viņa kartes numurs. Čeka numurs.

4.4. PAŪTĪJUMA PAPILDINĀŠANA

KOPĒJIE PARAMETRI: Pārdevēja pieprasījums =Y; Pārdevēja piepras.uz katru čeku =N; Cenu lapa kodam =N; Koda izdruka uz čeka =N; Jaunas cenas ievads=N; Pārdošana bez koda=N; Atlaide=N; Atgriešana=N; Bezsk.norēķins=N Magnēt.karte =N; Klienta ievads=N; Uzcenojums=0; Cena koda vietā=N; Darba režīms=1
PARAMETRI ORDER PULT/CAFE: Rēķina ievads pēc numura =Y; Rēķina ievads pēc kartiņas =Y; Oficianta ievads pēc numura=Y; Oficianta ievads pēc kartiņas =Y; Čeka izdruka no pulsta =Y; Printeris čeka izdrukai =Y;

Pasūtījuma papildināšana neatšķiras no jauna pasūtījuma noformēšanas, izņemot tikai to, ka preces tiek noformētas vai atgrieztas uz jau esošu (ne tukšu) pasūtījumu.

- Nospieš taustiņu <NOMEST>

Uz ekrāna - aicinājums pasūtījuma numura ievadīšanai O R D E R : 1 2

- Atvērt esošo pasūtījumu, ievadot tā numuru, ievadīšanu nobeigt ar taustiņa <IEVADS> nospiešanu. Lai atvērtu jaunu pasūtījumu ar klienta magnētiskās kartes palīdzību, tā ir jānovelk pa kases aparāta nolasītāju.

Uz ekrāna - aicinājums preces koda ievadīšanai 1 - S T E P :

- Nobeigt pasūtījuma papildināšanu ar taustiņa (IEVADS) nospiešanu.

Uz ekrāna – dienesta uzraksts C H A N G E : 0 . 0 0

- Pabeidzas čeka izdruka.
- Jau esošajam pasūtījumam tiek pievienotas no jauna noformētās preces.
- No atbilstošajām nodaļām tiek norakstīta noformētā prece.

UZMANĪBU!!! Ja nodaļās (Virtuvē, bārā u.c.) ir uzstādīti printeri, tad sistēma izdrukās uz tiem pasūtījuma fragmentus ar preču sarakstu, kuras attiecas uz doto nodaļu. Piemēram, bārā – preču saraksts no dotā pasūtījuma priekš bāra, bet virtuvē preču saraksts no dotā pasūtījuma priekš virtuves.

ČEKŠ

NEFISKĀLAIS ČEKŠ	-	Nefiskālā režīma ieslēgšanas apstiprinājums
PASUTĪJUMU PULŠS	-	Ieslēgtā režīma nosaukums
	-	
Kods 10000	-	Preces kods
1 Caprese 17.50A	-	Preces nosaukums, summa
3.50 * 5.000	-	Preces cena, preces daudzums
2 Virtuve 51.00B	-	Nodaļas nosaukums (Noformēšana pēc cenas!), summa
10.20 * 5.000	-	Preces cena, preces daudzums
Magn.Karte 0010	-	Galdiņa vai klienta iekšējās kartes numurs
Kopā 68.50	-	
13:11 19.12.2002	-	Laiks un datums
02F183	-	
Kas.1 Čeks 201	-	Oficianta vai viņa kartes numurs. Čeka numurs.
PALDIĒS PAR PIRKUMU	-	Ieslēgtā režīma nosaukums

4.7. RĒĶINA IEPRIEKŠIZDRUKA

KOPĒJIE PARAMETRI: Pārdevēja pieprasījums =Y Pārdevēja piepras.uz katru čeku =N; Cenu lapa kodam =N; Koda izdruka uz čeka=N; Jaunas cenas ievads=N Pārdošana bez koda=N; Atlaide=N; Atgriešana=N; Bezsk.norēķins=N Magnēt.karte=N; Klienta ievads =N; Uzcenojums=0; Cena koda vietā=N ; Darba režīms =1
PARAMETRI ORDER PULT/CAFE: Rēķina ievads pēc numura=Y; Rēķina ievads pēc kartiņas=Y; Oficianta ievads pēc numura=Y; Oficianta ievads pēc kartiņas =Y; Čeka izdruka no pults =Y; Printeris čeka izdrukai =Y;

No kases aparāta vienmēr var izdrukāt rēķinu apskatei un pasūtījuma sastāvu, kurš ir piesaistīts galdiņam vai klienta kartei.

UZMANĪBU!!! Pirmsrēķinu var izdrukāt tikai no kases aparāta printera un to nav iespējams nodublēt uz attālā printera, ieejošā sistēmas ShoppinG-3/IV sastāvā.

- Nospieš taustiņu <NOMEST>

Uz ekrāna - aicinājums pasūtījuma numura ievadīšanai

				O	R	D	E	R	:	<u>1</u>	<u>1</u>								
--	--	--	--	---	---	---	---	---	---	----------	----------	--	--	--	--	--	--	--	--

- Atvērt esošo pasūtījumu, ievadot tā numuru, ievadīšanu nobeigt ar taustiņa <IEVADS> nospiešanu. Lai atvērtu jaunu pasūtījumu ar klienta magnētiskās kartes palīdzību, tā ir jānovelk pa kases aparāta nolasītāju.

Uz ekrāna - aicinājums preces koda ievadīšanai

	1	-	S	T	E	P	:												
--	---	---	---	---	---	---	---	--	--	--	--	--	--	--	--	--	--	--	--

- Nospieš taustiņu (KLIENTS)

Uz ekrāna – aicinājums ievadīt oficianta kodu

C	L	E	R	K	:	<u>1</u>													
---	---	---	---	---	---	----------	--	--	--	--	--	--	--	--	--	--	--	--	--

- Ievadīt sistēmā pierēģistrēto oficianta kodu. Apstiprināšanai nospieš taustiņu (IEVADS). Lai ievadītu oficianta numuru ar magnētiskās kartes palīdzību, tā ir jānovelk pa kases aparāta nolasītāju.

UZMANĪBU!!! Dotā sistēmas ShoppinG-3/IV versija neseko oficiantu numuru atbilstībai: oficianta, kurš pieprasījis rēķinu un oficianta numuram, kurš atvēris doto pasūtījumu.

Uz ekrāna – kopējāpasūtījuma summa

	T	O	T	A	L	:		2	4	,	9	3							
--	---	---	---	---	---	---	--	---	---	---	---	---	--	--	--	--	--	--	--

- Tiek izdrukāts pasūtījuma sastāvs.

ČEKŠ

NEFISKĀLAIS ČEKŠ	-	Nefiskālā režīma ieslēgšanas apstiprinājums
PASUTĪJUMU PULTS	-	Ieslēgtā režīma nosaukums
(Tekosais Rek.)	-	
Kods 10000	-	Atskaites numurs
1 Caprese 17.50A	-	Preces kods
3.50 * 5.000	-	Preces nosaukums, summa
2 Ananasi 19.40B	-	Preces cena, preces daudzums
0.97 * 20.000	-	Preces nosaukums, summa
Summa bez uzc. 22.05	-	Preces cena, preces daudzums
Uzcenojums 10% 2.21	-	Summa bez uzcenojuma
Magn.Karte 0011	-	Uzcenojuma procenti un summa
Kopa 24.26	-	Galdiņa vai klienta iekšējās kartes numurs
13:11 19.12.2002	-	Pasūtījuma summa
Kases num. 02F183	-	Laiks un datums
Kas.1 Čeks 201	-	Kases aparāta numurs
PALDIJS PAR PIRKUMU	-	Oficianta vai viņa kartes numurs. Čeka numurs.

5. DARBS CAFE REŽĪMĀ (VERSIJA: CAFE).

5.1. REŽĪMA MĒRĶIS UN IESPĒJAS

CAFÉ/ONLINE – Kases aparāts tiek izmantots klienta galarezultāta norēķinam bāros, restorānos un kafējnīcās. Darbs tiek veikts sakarā ar datoru, sadarbībā ar kafējnīcas apkalpošanas programmu ShoppinG-3/Cafe vai ShoppinG-IV/BaReCa. Režīms ir pilnīgi fiskāls.

UZMANĪBU!!! Daudzi no BRIO-4020 režīmiem un iespējām, kuras attiecas uz savstarpējo sadarbību ar datoru, tiek noteiktas ar sistēmas ShoppinG-3/Cafe vai ShoppinG-IV/BaReCa versijas un varianta piegādi.

5.2. DARBA REŽĪMA IZVĒLE

Uzreiz pēc ieslēgšanas kases aparāts atradīsies režīmā, kurš noteikts ar parametru "**Darba režīms**". Lai nomainītu darba režīmu ir:

- Jānospiež taustiņu (**REŽĪMA IZVĒLE**) līdz uz displeja parādās vajadzīgā režīma nosaukums.

Uz ekrāna – kārtējais darba režīms

						C	A	F	E						
--	--	--	--	--	--	---	---	---	---	--	--	--	--	--	--

- Kad uz displeja parādās vajadzīgā režīma nosaukums, jānospiež taustiņš (**IEVADS**)

Uz ekrāna – pieprasījums apstiprināt izvēli

						C	A	F	E		O	K	?		
--	--	--	--	--	--	---	---	---	---	--	---	---	---	--	--

- Apstiprināt izvēli nospiežot taustiņu <**PĀRDOŠANA**>.

Uz ekrāna – pieprasījums pasūtījuma numura ievadišanai

C	O	U	N	T	:										
---	---	---	---	---	---	--	--	--	--	--	--	--	--	--	--

UZMANĪBU!!! Ja pāreja uz šo režīmu notiek no režīma **ORDER PULT** (Nefiskālais režīms), tad kases aparāts izdrukās čeka galviņu.

UZMANĪBU Ja, atrodoties kādā no režīmiem, kases aparāts nav nobeidzis tekošo operāciju, tad taustiņš (**REŽĪMA IZVĒLE**) nestrādās.

"BRIO EngineerinG" Basteja bulv. 1. Rīga T. 7322755 F. 7323386 Reg.Nr. 40002362818	- ČEKA GALVIŅA - - -
---	-------------------------------

5.3. PASŪTĪJUMA AIZVĒRŠANA, APMAKSA SKAIDRĀ NAUDĀ

KOPĒJIE PARAMETRI: Pārdevēja pieprasījums =Y; Pārdevēja piepras.uz katru čeku =N; Cenu lapa kodam =N; Koda izdruka uz čeka=N; Jaunas cenas ievads=N Pārdošana bez koda =N; Atlaide=N; Atgriešana=N; Bezsk.norēķins =N; Magnēt.karte=Y; Klienta ievads =N; Uzcenojums=0; Cena koda vietā=N; Darba režīms =1
PARAMETRI ORDER PULT/CAFE: Rēķina ievads pēc numura=Y; Rēķina ievads pēc kartiņas=Y; Oficianta ievads pēc numura=Y; Oficianta ievads pēc kartiņas =Y; Čeka izdruka no pults =Y; Printeris čeka izdrukai =Y;

- Nospieš taustiņu <NOMEST>

Uz ekrāna - aicinājums aizveramā pasūtījuma numura ievadīšanai

C	O	U	N	T	:	3	0										
---	---	---	---	---	---	---	---	--	--	--	--	--	--	--	--	--	--

- Atvērt esošo pasūtījumu, ievadot tā numuru, ievadīšanu nobeigt ar taustiņa <IEVADS> nospiešanu. Lai atvērtu jaunu pasūtījumu ar klienta magnētiskās kartes palīdzību, tā ir jānovelk pa kases aparāta nolasītāju.

Uz ekrāna – kopēja pasūtījuma summa

	T	O	T	A	L	:		6	,	7	0						
--	---	---	---	---	---	---	--	---	---	---	---	--	--	--	--	--	--

UZMANĪBU!!! Ja dotās kartes īpašniekam paredzēta atlaide, tad tā jau būs iekļauta parādītajā summā. Šajā gadījumā kases aparāts neļaus ievadīt atlaidi pa tiešo no klaviatūras.

- Vajadzības gadījumā var ievadīt papildus atlaidi. Lai to izdarītu ir jānospiež taustiņš (ATLAIDE)

Uz ekrāna - aicinājums ievadīt atlaides procentu

D	I	S	C	%	:	1	0										
---	---	---	---	---	---	---	---	--	--	--	--	--	--	--	--	--	--

- Ievadīt atlaides procentu un nospieš taustiņu (IEVADS).

Uz ekrāna – kopēja pasūtījuma summa ar atlaidi

	T	O	T	A	L	:		6	,	0	4						
--	---	---	---	---	---	---	--	---	---	---	---	--	--	--	--	--	--

UZMANĪBU!!! Lai saņemtu čeka kopiju uz firmas veidlapas jānospiež taustiņš (KLIENTS). Šajā gadījumā sistēma izdrukās čeka kopiju uz papildus printera, uzstādītā sistēmas ShoppinG-3/IV sastāvā.

- Nospieš taustiņu <PĀRDOŠANA>.

Uz ekrāna – aicinājums ievadīt oficianta numuru

C	L	E	R	K	:	1											
---	---	---	---	---	---	---	--	--	--	--	--	--	--	--	--	--	--

- Ievadīt sistēmā pierēģistrēto oficianta kodu. Apstiprināšanai nospieš taustiņu (IEVADS). Lai ievadītu oficianta numuru ar magnētiskās kartes palīdzību, tā ir jānovelk pa kases aparāta nolasītāju.

UZMANĪBU!!! Dotā sistēmas ShoppinG-3/IV versija neseko oficiantu numuru atbilstībai: oficianta, kurš pieprasījis rēķinu un oficianta numuram, kurš atvēris doto pasūtījumu.

Uz ekrāna – dienesta uzraksts

	D	A	T	A		T	R	A	N	S	F	E	R				
--	---	---	---	---	--	---	---	---	---	---	---	---	---	--	--	--	--

- Uz kases aparāta sākas čeka izdruka.

Uz ekrāna – kopējā pasūtījuma summa ar atlaidi

	T	O	T	A	L	:		6	,	0	4						
--	---	---	---	---	---	---	--	---	---	---	---	--	--	--	--	--	--

- Jāievada naudas summa, saņemtā no klienta

Uz ekrāna - aicinājums ievadīt pircēja naudu

		M	O	N	E	Y	:	1	0								
--	--	---	---	---	---	---	---	---	---	--	--	--	--	--	--	--	--

- Nobeigt ievadīšanu nospiežot (IEVADS). Tagad pabeidzas čeka izdruka ar summu saņemto no klienta un atlikuma naudu. Pēc tam var noplēst čeku.

UZMANĪBU!!! Ja naudas summas ievadīšanas vietā uzreiz nospieš taustiņu (IEVADS), tad tiek uzskatīts, ka pircējs iedevis tiešu naudu, bez atlikuma.

Uz ekrāna – atlikums pircējam

C	H	A	N	G	E	:	4	.	0	5							
---	---	---	---	---	---	---	---	---	---	---	--	--	--	--	--	--	--

ČEKŠ			ČEKA GALVIŅA
"BRIO Engineering"		-	
Basteja bulv. 1. Rīga		-	
T. 7322755 F. 7323386		-	
Reg.Nr. 40002362818		-	
Kods	10000	-	Preces kods
1 Āboli	3.18A	-	Nodaļas nosaukums, preces nosaukums, summa
0.53 * 6.000		-	Preces cena, preces daudzums
Kods	100001	-	Preces kods
1 Ananāsi	2.91B	-	Nodaļas nosaukums, preces nosaukums, summa
0.97 * 3.000		-	Preces cena, preces daudzums
Summa bez uzc.	6.09	-	Summa bez uzcenojuma
Uzcenojums 10%	0.61	-	Uzcenojuma procents un summa
Summa bez atl.	6.70	-	Kopējā summa bez atlaides
Atlaide kopā 15%	1.00	-	Atlaides procents un summa
Magn.Karte	0011	-	Galdiņa vai klienta iekšējās kartes numurs
Apgr. PVN A 18%	5.70	-	Pasūtījuma summa ar nodokli
PVN A 18%	0.87	-	Nodokļa summa
Bez PVN	4,83	-	Summa bez nodokļa
Kopa	5,70	-	Kopējā summa no klienta
Sanemts	10,00	-	Nauda, saņemtā no klienta
Izdots	4,30	-	Atlikums klientam
15:56	11.03.2003	-	Laiks un datums
	02F183	-	Kases aparāta numurs
Kas.1	Ceks 201	-	Oficianta vai viņa kartes numurs. Čeka numurs.
PALDIES PAR PIRKUMU		-	

5.4. PASŪTĪJUMA AIZVĒRŠANA, BEZSKAIDRAS NAUDAS NORĒĶINS

KOPĒJIE PARAMETRI: Pārdevēja pieprasījums =Y; Pārdevēja piepras.uz katru čeku =N; Cenu lapa kodam =N; Koda izdrukā uz čeka=N; Jaunas cenas ievads=N Pārdošana bez koda =N; Atlaide=N; Atgriešana=N; Bezsk.norēķins =N; Magnēt.karte=Y; Klienta ievads =N; Uzcenojums=0; Cena koda vietā=N; Darba režīms =1
PARAMETRI ORDER PULT/CAFE: : Rēķina ievads pēc numura=Y; Rēķina ievads pēc kartiņas=Y; Oficianta ievads pēc numura=Y; Oficianta ievads pēc kartiņas =Y; Čeka izdrukā no pults =Y; Printeris čeka izdrukai =Y;

Pasūtījumu var apmaksāt ar bezskaidras naudas norēķinu. Piemēram, ar bankas kredīta karti, kuras apkalpošanai tiek izmantots atsevišķs bankas termināls, kurš neietilpst sistēmas Shopping--3/IV sastāvā un nekādi ar sistēmu nav saistīts.

- Nospieš taustiņu <NOMEST>

Uz ekrāna - aicinājums aizveramā pasūtījuma numura ievadīšanai

C	O	U	N	T	:	3	0								
---	---	---	---	---	---	---	---	--	--	--	--	--	--	--	--

- Atvērt esošo pasūtījumu, ievadot tā numuru, ievadīšanu nobeigt ar taustiņa <IEVADS> nospiešanu. Lai atvērtu jaunu pasūtījumu ar klienta magnētiskās kartes palīdzību, tā ir jānovelk pa kases aparāta nolasītāju.

Uz ekrāna – kopējā pasūtījuma summa

T	O	T	A	L	:	6	,	7	0						
---	---	---	---	---	---	---	---	---	---	--	--	--	--	--	--

- Nospieš taustiņu (BEZSKAIDRS NORĒĶINS)

Uz ekrāna – kopējā pasūtījuma bezsk.naudas summa

C	H	E	C	K	:	6	,	7	0						
---	---	---	---	---	---	---	---	---	---	--	--	--	--	--	--

- Nospieš taustiņu <PĀRDOŠANA>.

Uz ekrāna – aicinājums ievadīt oficianta numuru

C	L	E	R	K	:	1									
---	---	---	---	---	---	---	--	--	--	--	--	--	--	--	--

- Ievadīt sistēmā pierēģistrēto oficianta kodu. Apstiprināšanai nospieš taustiņu (IEVADS). Lai ievadītu oficianta numuru ar magnētiskās kartes palīdzību, tā ir jānovelk pa kases aparāta nolasītāju.

UZMANĪBU!!! Dotā sistēmas Shopping-3/IV versija neseko oficiantu numuru atbilstībai: oficianta, kurš pieprasījis rēķinu un oficianta numuram, kurš atvēris doto pasūtījumu.

Uz ekrāna – dienesta uzraksts

D	A	T	A		T	R	A	N	S	F	E	R			
---	---	---	---	--	---	---	---	---	---	---	---	---	--	--	--

- Uz kases aparāta sākas čeka izdruka.

Uz ekrāna – kopējā pasūtījuma bezsk.naudas summa

C	H	E	C	K	:	6	,	0	4					
---	---	---	---	---	---	---	---	---	---	--	--	--	--	--

UZMANĪBU!!! Veicot bezskaidras naudas operācijas kases aparāts atļauj izdot bezskaidru atlikumu pircējam, bet iespēja pielietot šo operāciju ir jābūt apstiprinātai ar likumdošanu.

- Jāievada naudas summa, saņemtā no klienta

Uz ekrāna - aicinājums ievadīt pircēja naudu

		M	O	N	E	Y	:	1	0					
--	--	---	---	---	---	---	---	---	---	--	--	--	--	--

- Nobeigt ievadīšanu nospiežot (IEVADS). Tagad pabeidzas čeka izdruka ar summu saņemto no klienta un atlikuma naudu. Pēc tam var noplēst čeku.

UZMANĪBU!!! Ja naudas summas ievadīšanas vietā uzreiz nospieš taustiņu (IEVADS), tad tiek uzskatīts, ka pircējs iedevis tiešu naudu, bez atlikuma.

Uz ekrāna – atlikums pircējam

C	H	A	N	G	E	:	4	.	0	5				
---	---	---	---	---	---	---	---	---	---	---	--	--	--	--

ČEKŠ

<p>"BRIO Engineering" Basteja bulv. 1. Rīga T. 7322755 F. 7323386 Reg.Nr. 40002362818</p> <p>Kods 10000 1 Āboli 3.18A 0.53 * 6.000</p> <p>Kods 100001 1 Ananāsi 2.91B 0.97 * 3.000</p> <p>Summa bez uzc. 6.09 Uzcenojums 10% 0.61 BEZSK.NAUDAS NOREKINS Summa bez atl. 6.70 Atlaide kopā 15% 1.00 Magn.Karte 0011 Apgr. PVN A 18% 5.70 PVN A 18% 0.87 Bez PVN 4,83 Kopa 5,70 Sanemts 10,00 Izdots 4,30 15:56 11.03.2003 02F183 Kas.1 Ceks 201 PALDIJS PAR PIRKUMU</p>	<p>– ČEKA GALVIŅA</p> <p>–</p> <p>– Preces kods</p> <p>– Nodaļas nosaukums, preces nosaukums, summa</p> <p>– Preces cena, preces daudzums</p> <p>– Preces kods</p> <p>– Nodaļas nosaukums, preces nosaukums, summa</p> <p>– Preces cena, preces daudzums</p> <p>– Summa bez uzcenojuma</p> <p>– Uzcenojuma procents un summa</p> <p>– BEZSKAIDRA NOREĶINA PAZĪME</p> <p>– Kopējā summa bez atlaides</p> <p>– Atlaides procents un summa</p> <p>– Galdiņa vai klienta iekšējās kartes numurs</p> <p>– Pasūtījuma summa ar nodokli</p> <p>– Nodokļa summa</p> <p>– Summa bez nodokļa</p> <p>– Kopējā summa no klienta</p> <p>– Nauda, saņemtā no klienta</p> <p>– Atlikums klientam</p> <p>– Laiks un datums</p> <p>– Kases aparāta numurs</p> <p>– Oficianta vai viņa kartes numurs. Čeka numurs.</p>
---	--

5.5. PASŪTĪJUMA AIZVĒRŠANA, APMaksa AR BANKAS KREDĪTA KARTI

KOPĒJIE PARAMETRI: Pārdevēja pieprasījums =Y; Pārdevēja piepras.uz katru čeku =N; Cenu lapa kodam =N; Koda izdruka uz čeka=N; Jaunas cenas ievads=N Pārdošana bez koda =N; Atlaide=N; Atgriešana=N; Bezsk.norēķins =N; Magnēt.karte=Y
Klienta ievads =N; Uzcenojums=0; Cena koda vietā=N; Darba režīms =1
PARAMETRI ORDER PULT/CAFE: Rēķina ievads pēc numura=Y; Rēķina ievads pēc kartiņas=Y; Oficianta ievads pēc numura=Y; Oficianta ievads pēc kartiņas =Y; Čeka izdruka no pulsts =Y; Printeris čeka izdrukai =Y;

UZMANĪBU!!! Kases aparātam ir jābūt aprīkotam ar magnētisko kartiņu nolasītāju.

UZMANĪBU!!! Izmantojot ārējo magnētisko karti, atbildes laiks ievērojami ir atkarīgs no tālruņa līnijas sakaru kvalitātes starp veikalu un banku, un var ilgt vairākas minūtes.

Kases aparāts ļauj nolasīt bankas magnētiskās kartes (VISA, MASTER CARD utt.), nodot to datus uz datoru un atkarībā no saņemtajām komandām izpildīt dažādas darbības pirkumu apmaksai. Lai realizētu pareizu datu apmaiņu ar banku sistēmas ShoppinG-3/IV satāvā ir jābūt uzstādītai kādai no **bankas kartiņu autorizācijas programmām**.

Vispārējos gadījumos bankas kartes izmantošanas process ir sekojošs:

- Kases aparāts nolasā magnētiskās kartes numuru un nodod to uz sistēmas ShoppinG-3/IV datoru. Pēc tam kases aparāts aizliedz jebkuru darbību un pāriet uz **atbildes gaidīšanas režīmu** no datora.
- Sistēma ShoppinG-3/IV savukārt pārbauda, vai ievadītā karte nav sistēmas iekšējā kartiņa un ja tas tā nav, nodod saņemtos datus uz bankas kartiņu autorizācijas programmu.
- Autorizācijas programma pēc slēgtā protokola savienojas ar atbilstošās bankas serveri (pa modēmu vai citu sakaru kanālu) un saņem no tā atļauju vai aizliegumu izmantot doto karti pirkumu apmaksai. Saņemtā atbilde tiek nodota uz sistēmu ShoppinG-3/IV.
- Gadījumā, ja lēmums par apmaksu ir pozitīvs, sistēma ShoppinG-3/IV ļauj kases aparātam pabeigt pārdošanu. Gadījumā, ja lēmums par apmaksu ir negatīvs, kases aparāts atgriežas pie iepriekšējā pirkuma soļa un pirkuma apmaksas procesu var turpināt ar citu apmaksas veidu. (Skaidrā naudā, iekšējo kredīta karti, utt.)

- Nospieš taustiņu <NOMEST>

Uz ekrāna - aicinājums aizveramā pasūtījuma numura ievadīšanai

C	O	U	N	T	:	3	0												
---	---	---	---	---	---	---	---	--	--	--	--	--	--	--	--	--	--	--	--

- Atvērt **esošo pasūtījumu**, ievadot tā numuru, ievadīšanu nobeigt ar taustiņa <IEVADS> nospiešanu. Lai atvērtu jaunu pasūtījumu ar klienta magnētiskās kartes palīdzību, tā ir jānovelk pa kases aparāta nolasītāju.

Uz ekrāna – kopējā pasūtījuma summa

T	O	T	A	L	:	6	,	7	0										
---	---	---	---	---	---	---	---	---	---	--	--	--	--	--	--	--	--	--	--

- Karti pārvilkst pa **magnētisko karšu nolasītāju**.
- Kases aparāts nodod kartes datus uz datoru un pāriet atbildes gaidīšanas režīmā.

UZMANĪBU!!! Atbildes gaidīšanas režīmā uz kases aparāta tiek bloķēta visu taustiņu darbība, izņemot taustiņu (NOMEST). Šajā gadījumā taustiņš (NOMEST) tiek izmantots tikai, lai nodotu bankas programmai pieprasījumu izbeigt autorizācijas procesu. Atkarībā no tā, kādā no etapiem atrodas autorizācijas programma, bankas programma var izbeigt autorizāciju, vai ignorējot pieprasījumu, turpināt.

UZMANĪBU!!! Atbildes gaidīšanas procesā uz displeja var parādīties dažādi starplaiku ziņojumi, saņemtie no bankas kartiņu autorizācijas programmas ("Notiek sazvanīšana", Nav sakara ar banku", "Nav pietiekami naudas apmaksai" utt.) Ziņojumu sastāvs un saturs tiek noteikts ar autorizācijas programmu.

- Pēc veiksmīga autorizācijas procesa kases aparāts pāriet uz pārdošanas procesa nobeigumu.

Uz ekrāna – kartes pieņemšanas apstiprinājums un pirkuma summa.

C	r	.	P	A	Y	:	6	,	7	0									
---	---	---	---	---	---	---	---	---	---	---	--	--	--	--	--	--	--	--	--

UZMANĪBU!!! Pie dotā pirkuma apmaksas varianta, nav pieprasījuma pēc pircēja naudas un nav atlikuma naudas.

- Pārdošanu nobeidzam nospiežot taustiņu <PĀRDOŠANA>

Uz ekrāna – kopējā pirkuma summa

T	O	T	A	L	:	6	,	7	0										
---	---	---	---	---	---	---	---	---	---	--	--	--	--	--	--	--	--	--	--

- Pēc čeka izdrukas kases aparāta ekrānā uzraksts mainās

Uz ekrāna – ziņojums par to, ka atlikuma nav

C	H	A	N	G	E	:	0	,	0	0									
---	---	---	---	---	---	---	---	---	---	---	--	--	--	--	--	--	--	--	--

ČEKŠ

"BRIO Engineering"	-	ČEKA GALVIŅA (4 rindiņas pa 24 simboliem katrā)
Basteja bulv. 1. Rīga	-	
T. 7322755 F. 7323386	-	
Reg.Nr. 40002362818	-	
Kas. 1 ČEKŠ 145	-	Kasiera numurs, čeka numurs
1 MON. KARTA 6.00A	-	Nod. numurs, preces nosauk., pirkuma soļa summa (ar atlaidi), nodokļa atzīme
1.20 * 5.000	-	CENA BEZ ATLAIDES * DAUDZUMS
Summa bez atl. 6.00	-	Pirkuma summa bez atlaides
Atlaide kopa 10% 0.60	-	Atlaides procents. Atlaides summa
XXXXXXXXXXXXXXXXXXXXXXXXXXXX	-	Ziņojumi, kuru sastāvs tiek noteikts ar bankas maksājumu karšu autorizācijas programmu.
XXXXXXXXXXXXXXXXXXXXXXXXXXXX		
XXXXXXXXXXXXXXXXXXXXXXXXXXXX		
Apgr.PVN A 18% 5.40	-	Dotā pirkuma apgrozījums pēc pirmā nodokļa
PVN A 18% 0.92	-	Kopējā summa par pirmo nodokli
Bez PVN 4.58	-	Pirkuma summa bez nodokļiem
Kopā 5.40	-	Kopējā summa no pircēja
Saņemts 10.00	-	Pircēja nauda
Izdots 4.60	-	Atlikums
15:56 11.03.2003	-	Laiks un datums
02F183	-	Aparāta šasijas numurs.
PALDIES PAR PIRKUMU!	-	Pateicība par pirkumu.

6. REŽĪMA OFFLINE (9999999*) SERVISA KODI

UZMANĪBU!!!! Ja kases aparāts ieprogrammēts pārdošanai "tikai pēc cenas", tad servisa kodu ievadot koda pēdējais cipars netiek attēlots uz displeja ekrāna.

6.1. LAIKA KOREKCIJA. (Kods 99999999)

PARAMETRI: tiek ignorēti

Iespējams režīmā: OFFLINE

- Nospieš taustiņu <NOMEST>

Uz ekrāna - aicinājums ievadīt pirmo pārdoamo kodu

1	-	C	O	D	:	9	9	9	9	9	9	9	9
---	---	---	---	---	---	---	---	---	---	---	---	---	---

- Ievadīt kodu 99999999, nobeigt ievadu nospiežot taustiņu <IEVADS>.

Uz ekrāna - aicinājums ievadīt laiku

T	I	M	E	:	h	h	m	m				
---	---	---	---	---	---	---	---	---	--	--	--	--

- Ievadīt laiku formātā **stundas/minūtes**, nobeigt ievadu nospiežot taustiņu <IEVADS>.

Uz ekrāna – ievadītais laiks un apstiprinājuma pieprasījums

T	I	M	E		1	2	:	3	3		O	K	?
---	---	---	---	--	---	---	---	---	---	--	---	---	---

- Lai apstiprinātu jānospiež taustiņš <PĀRDOŠANA>. Korekciju var atcelt nospiežot taustiņu <NOMEST>

"BRIO EngineerinG"	-	ČEKA GALVIŅA
Kr.Valdemāra 20. Rīga	-	
T. 7282035 F. 7282135	-	
Reg.Nr. 40002362818	-	
LAIKA KOREKCIJA	-	Atskaites nosaukums
Vecais laiks	-	
11:33	-	Laiks līdz korekcijai
Jaunais laiks	-	
12:33	-	Laiks pēc korekcijas
16:49	-	Laiks un datums
05.02.2003	-	
Kases num. 000001	-	Aparāta šasijas numurs

6.2. IELĀDĒTĀS BĀZES SVITRKODU IZDRUKA. (Kods 99999997)

PARAMETRI: tiek ignorēti

Iespējams režīmā: OFFLINE

- Nospieš taustiņu <NOMEST>

Uz ekrāna - aicinājums ievadīt pirmo pārdoamo kodu

1	-	C	O	D	:	9	9	9	9	9	9	9	7
---	---	---	---	---	---	---	---	---	---	---	---	---	---

- Ievadīt kodu 99999997, nobeigt ievadu nospiežot taustiņu <IEVADS>.

Uz ekrāna - aicinājums apstiprināt izdruk

P	r	.		B	A	R	-	C	O	D	E		O	K	?
---	---	---	--	---	---	---	---	---	---	---	---	--	---	---	---

- Lai apstiprinātu jānospiež taustiņš <PĀRDOŠANA>, lai atceltu - nospieš taustiņu <NOMEST>

"BRIO EngineerinG"	-	ČEKA GALVIŅA
Kr.Valdemāra 20. Rīga	-	
T. 7282035 F. 7282135	-	
Reg.Nr. 40002362818	-	
SVĪTRUKODU SARAKST	-	Atskaites nosaukums
Svītrkods	-	Stabiņu nosaukumi
CODS	-	
78900509000	-	Svītrkods un atbilstošais tam preces kods
1001	-	

6.4. PĀRDOŠANU PĒC KODIEM STATISTIKAS IZDRUKA. (Kods 99999996)

PARAMETRI: tiek ignorēti

Iespējams režīmos: OFFLINE

- Nospiež taustiņu <NOMEST>

Uz ekrāna - aicinājums ievadīt pirmo pārdodamo kodu			1	-	C	o	d	:	9	9	9	9	9	9	9	9	6
---	--	--	---	---	---	---	---	---	---	---	---	---	---	---	---	---	---

- Ievadīt kodu **99999996**, nobeigt ievadu nospiežot taustiņu <IEVADS>.

Uz ekrāna - aicinājums apstiprināt izdruku	P	r	i	n	t		S	A	L	E			O	K	?
--	---	---	---	---	---	--	---	---	---	---	--	--	---	---	---

- Lai apstiprinātu jānospiež taustiņš <PĀRDOŠANA>. Izdruku var atcelt nospiežot taustiņu <NOMEST>

ČEKŠ

"BRIO EngineerinG"	-	ČEKA GALVIŅA
Kr.Valdemāra 20. Rīga	-	
T. 7282035 F. 7282135	-	
Reg.Nr. 40002362818	-	
16:49 05.02.1998	-	Laiks un datums
Kases num. 98F183	-	Aparāta šasijas numurs
	-	
PIRKUMU SARAKSTS	-	Atskaites nosaukums
Marlboro 1001	-	Preces kods un nosaukums
Summa 90,00	-	
Skaitis 1,002	-	
SMIRNOFF 1002	-	
-----	-	
-----	-	
Summa 45,04	-	Realizācijas summa
Skaitis 256	-	Pārdotās preces daudzums
Pircumu nodzēšana 10.03.98	-	Pēdējās pārdošanu statistikas attīrīšanas datums

6.5. PĀRDOŠANU PĒC KODIEM STATISTIKAS ATTĪRĪŠANA. (Kods 99999998)

PARAMETRI: tiek ignorēti

Iespējams režīmos: OFFLINE

- Nospiež taustiņu <NOMEST>

Uz ekrāna - aicinājums ievadīt pirmo pārdodamo kodu			1	-	C	o	d	:	9	9	9	9	9	9	9	9	8
---	--	--	---	---	---	---	---	---	---	---	---	---	---	---	---	---	---

- Ievadīt kodu **99999998**, nobeigt ievadu nospiežot taustiņu <IEVADS>.

Uz ekrāna - aicinājums apstiprināt izdruku	E	R	A	S	E		S	A	L	E			O	K	?
--	---	---	---	---	---	--	---	---	---	---	--	--	---	---	---

- Lai apstiprinātu jānospiež taustiņš <PĀRDOŠANA>. Attīrīšanu var atcelt nospiežot taustiņu <NOMEST>

"BRIO EngineerinG"	-	ČEKA GALVIŅA
Kr.Valdemāra 20. Rīga	-	
T. 7282035 F. 7282135	-	
Reg.Nr. 40002362818	-	
16:49 05.02.2003	-	Laiks un datums
Kases num. 000001	-	Aparāta šasijas numurs
	-	
PIRKUMU NODZĒŠANA	-	Veiksmīgas attīrīšanas pazīme

7. KABELI UN SAVIENOTĀJI

UZMANĪBU!!! Kabeļu un savienotāju apzīmējumi doti no kataloga "BRIO Engineering kabeļi un savienotāji"

<p>CB-0005</p> <p>TJ4p4c DB25 (F)</p>	<p>Kabelis BRIO-4020™ pieslēgšanai datora portam (25pin)</p>	
<p>CB-0007</p> <p>TJ4p4c TJ6p4c</p>	<p>Kabelis BRIO-4020™ pieslēgšanai telefona rozetei TJ6p4c pie attālās pieslēgšanās.</p>	
<p>CB-0008</p> <p>TJ4p4c DB9 (F)</p>	<p>Kabelis BRIO-4020™ pieslēgšanai datora portam (9pin)</p>	
<p>CB-0011</p> <p>DB9 (F) TJ6p4c</p>	<p>Kabelis datora porta pieslēgšanai (9pin) telefona rozetei pie attālās BRIO-4020™ kases aparātu pieslēgšanas</p>	
<p>CB-0012</p> <p>DB25 (F) TJ6p4c</p>	<p>Kabelis datora porta pieslēgšanai (9pin) telefona rozetei pie attālās BRIO-4020™ kases aparātu pieslēgšanas</p>	
<p>CB-0031</p> <p>TJ6p4c DIN5 (M)</p>	<p>Kabelis elektronisko svaru pieslēgšanai <B9-15T> pie BRIO-4020™ kases aparātiem</p>	

8. SVĪTRKODU SKENERA PROGRAMMĒŠANA

UZMANĪBU!!! Visiem skeneriem normālam darbam SHOPPING-3/4 datoru sistēmas sastāvā, neatkarīgi no to modeļiem, ir jābūt ieprogrammētiem darbam ar SVĪTRKODIEM atbilstoši dotajai tabulai.

UZMANĪBU!!! Visās sistēmas ierīcēs skenera pieslēgšanai tiek izmantots PC klaviatūras interfeiss. Visiem skeneriem, kuriem ir iespēja imitēt «LF» (atgriešana **капемку**), tā ir jāaizliedz (Darbs bez LF)

Kodam EAN-13



Skenerim ir jābūt ieprogrammētam tādā veidā, lai kontrolcipars tiktu nolasīts, bet **netiktu nodots** uz sistēmu. Pie tam daudzi skeneri to nolasa un izmanto iekšējai kontrolei.

Nosūtāmo ciparu daudzums - **12**

Kodam EAN-8



Skenerim ir jābūt ieprogrammētam tādā veidā, lai kontrolcipars tiktu nolasīts, bet **netiktu nodots** uz sistēmu. Pie tam daudzi skeneri to nolasa un izmanto iekšējai kontrolei.

Nosūtāmo ciparu daudzums - **8**

Kodam UPC-A



Skenerim ir jābūt ieprogrammētam tādā veidā, lai kontrolcipars tiktu nolasīts, bet **netiktu nodots** uz sistēmu. Pie tam daudzi skeneri to nolasa un izmanto iekšējai kontrolei.

Nosūtāmo ciparu daudzums - **12**

Kodam UPC-E



Skenerim ir jābūt ieprogrammētam tādā veidā, lai kontrolcipars tiktu nolasīts, bet **netiktu nodots** uz sistēmu. Pie tam daudzi skeneri to nolasa un izmanto iekšējai kontrolei.

Nosūtāmo ciparu daudzums - **8**

9. ZIŅOJUMI PAR KĻŪDĀM UN DIAGNOSTIKA

ZIŅOJUMS	IESPĒJAMĀS IEMESLS	RĪCĪBA
DATA TRANSFER	<ul style="list-style-type: none"> Datora atbildes kavēšanās uz kases aparāta pieprasījumu 	
ERROR ROM	<ul style="list-style-type: none"> Kases aparāta elektronikas bojājums 	<ul style="list-style-type: none"> Remonts servisa dienestā
ERROR ON LINE	<ul style="list-style-type: none"> Nav sakara ar datoru Datorā nav ielādēts kases aparāta dariveris, vai nav atbilstošā versija. Datorā nav ielādēta sistēmas Shopping™ čaula Bojāts datora secības ports Bojāts kases aparāta secības ports Kases aparāta elektronikas bojājums. 	<ul style="list-style-type: none"> Pārbaudīt sakaru kabeli. Pārbaudīt draiveru ielādes parametru pareizību Ielādēt čaulu Pārbaudīt datora portu Remonts servisa dienestā Remonts servisa dienestā
ERROR SCAN	<ul style="list-style-type: none"> Slikta vai neīra SVĪTRKODA etiķete Bojāts sakars ar SVĪTRKODU skeneri Bojāts SVĪTRKODU skeneris Kases aparāta elektronikas bojājums. 	<ul style="list-style-type: none"> Pārbaudīt sakaru kabeli.. Remonts servisa dienestā Remonts servisa dienestā
ERROR SCALE	<ul style="list-style-type: none"> Bojāts elektronisko svaru sakaru kabelis Elektroniskie svāri nestrādā, bojāti Adapteris nestrādā, bojāts Kases aparāta elektronikas bojājums. 	<ul style="list-style-type: none"> Nomainīt kabeli Remonts servisa dienestā Adaptēra remonts Remonts servisa dienestā
ERROR CARD	<ul style="list-style-type: none"> Magnētiskā karte bojāta Lēna magnētiskās kartes pārvilkšana Kases aparāta elektronikas bojājums. 	<ul style="list-style-type: none"> Pārbaudīt karti Atkārtot nolasīšanu Remonts servisa dienestā
CREDIT LIMIT	<ul style="list-style-type: none"> Pirkuma summa pārsniedz kartes īpašnieka kredītu 	<ul style="list-style-type: none"> Pārbaudīt dotās kartes rēķina stāvokli.
PAPER OUT LEFT	<ul style="list-style-type: none"> Beidzies čeku papīrs 	<ul style="list-style-type: none"> Ievadīt papīru
PAPER OUT RIGHT	<ul style="list-style-type: none"> Beidzies kontrollentas papīrs 	<ul style="list-style-type: none"> Ievadīt papīru
ERROR PRINTER	<ul style="list-style-type: none"> Kases aparāta elektronikas bojājums. 	<ul style="list-style-type: none"> Remonts servisa dienestā
ILLEGAL CLIENT	<ul style="list-style-type: none"> 	<ul style="list-style-type: none">
CREDIT LIMIT	<ul style="list-style-type: none"> 	<ul style="list-style-type: none">
SPRIEGUMA KRITUMS	<ul style="list-style-type: none"> Barošanas kļūmes 220V tīklā. Kases aparāta elektronikas bojājums. 	<ul style="list-style-type: none"> Pārbaudīt iezemējuma esamību, kā kases aparātam, tā arī tam pieslēgtajām perifērijas ierīcēm. Remonts servisa dienestā

BOJĀJUMA IZTEIKSME	IESPĒJAMĀS IEMESLI	RĪCĪBA
Kases aparāts neieslēdzas ar tīkla slēdzēju	<ul style="list-style-type: none"> Tīklā 220V nav sprieguma Bojāts tīkla kabelis NK101 G-200 Kases aparāta elektronikas bojājums. 	<ul style="list-style-type: none"> Pārbaudīt spriegumu tīklā Nomainīt kabeli Remonts servisa dienestā
Kases aparāta printeris izlaiž vienu vai vairākas kolonnas uz čeka	<ul style="list-style-type: none"> Kases aparāta elektronikas bojājums. 	<ul style="list-style-type: none"> Remonts servisa dienestā
Nedarbojas pircēja displejs	<ul style="list-style-type: none"> Bojāta displeja elektronika. Kases aparāta elektronikas bojājums. 	<ul style="list-style-type: none"> Remonts servisa dienestā
Kases aparāts neatļauj pārdot preci ar SVĪTRKODA skenera palīdzību. Uzraksts ERROR SCAN neparādās	<ul style="list-style-type: none"> Skeneris nepareizi ieprogrammēts Pārdošana pēc SVĪTRKODA nav iespējama no sistēmas datoriem 	<ul style="list-style-type: none"> Pārprogrammēt skeneri Izmainīt iestatījumu sistēmā
Pieskaroties ar roku kases aparātam tas «sit ar elektrību»	<ul style="list-style-type: none"> 220V rozetē nav iezemējuma 	<ul style="list-style-type: none"> NEKAVĒJOTIES PĀRTRAUKT DARBU, IZSLĒGT KASES APARĀTA KABEĻI NO TĪKLA UN GRIEZTIETIES PIE APKALPES DIENESTA!!!

10. DROŠĪBAS MĒRU NORĀDĪJUMS

- Kases aparāta operatoriem un apkalpes un remonta speciālistiem ir jāiziet drošības tehnikas izstruktāža.
- Nav pieļaujams operatora darbs, ja nocelts kases aparāta apvalks.
- Pirms kases aparāta ieslēgšanas elektrotīklā ir nepieciešams apskatīt tīkla kabeli un pārlicināties par tā darbību
- Operatora darba vietai ir jābūt aprīkotai ar divu polu rozeti ar iezemēšanas kontaktu.
- Darbs ar kases aparātu netiek pieļauts ja nav aizsargiezemēšanas iezemēšanas kontaktā.
- Aizliegts pieslēgt vai atslēgt ārējo ierīču spraudnes, ja kases aparāts ir pieslēgts elektrotīklam.
- Remontējot kases aparātu (izņemot barošanas bloka remontu) lodētājam un citiem mērinstrumentiem jābūt iezemētiem.
- Meklējot bojājumus pie ieslēgtas barošanas un noņemta apvalka ir jāievēro visi drošības mēri, lai izslēgtu pieskaršanos jebkurām elektrību vadošām kontakta daļām.
- Nav pieļaujama bloku vai atsevišķu radioelementu nomaiņa ieslēgtam kases aparātam.
- Nav rekomendējams atstāt ieslēgtu kases aparātu bez uzraudzības.

UZMANĪBU!!! Kases aparātā uzstādīts akumulators. Nomainot akumulatoru stingri ievērot (Tikai servisa darbnīcas apstākļos) pareizu tā polaritātes uzstādīšanu. Nepareiza akumulatora uzstādīšana var novest pie kases aparāta elektronikas iziešanas no ierindas.

UZMANĪBU!!! Izmantoto akumulatoru utilizācijai ir jābūt stingri ievērotai, kā tas ir noteikts ar akumulatoru ražotāja prasībām.

11. MARKĒŠANA UN PLOMBĒŠANA

Kases aparāta marķējums uzlikts un plēves, uzstādītās uz ierīces mugursienas.

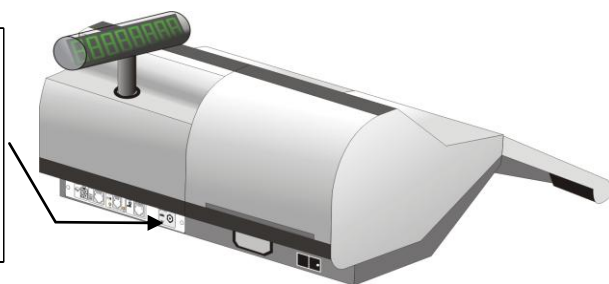
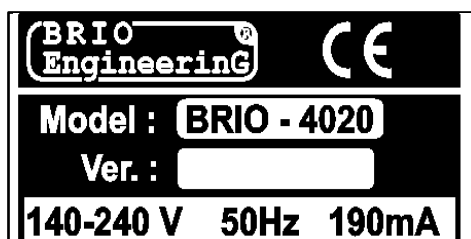

- Ražotāja logotips
- Logotips CE
- Modeļa nosaukums
- Ārējā izskata versija (Var būt nenorādīta)
- Sprieguma diapazons un barošanas sprieguma frekvence
- Maksimālā lietošanas strāva



ETIĶETE ATRODAS UZ ŠASIJAS, ZEM PRINTERA NODALĪJUMA VĀKA



- Modeļa nosaukums
- Ārējā izskata versija (Var būt nenorādīta)
- Kases aparāta sērijas numurs

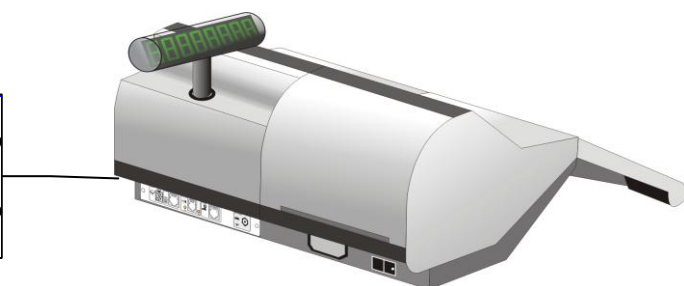
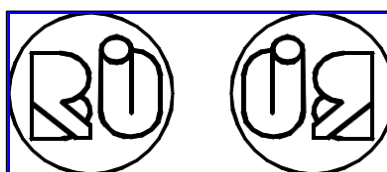

- Plombes izvietoējuma vieta un tās ārējais izskats

12. BRIO EngineerinG® G A R A N T I J A S

SIA BRIO ZRF (BRIO EngineerinG®) garantē elektroniskā kases aparāta BRIO-4020 kvalitatīvu darbu datoru sistēmas ShoppinG™ sastāvā vai arī atsevišķi no tās, viena gada laikā no pārdošanas datuma. Garantijas termiņa laikā BRIO EngineerinG® apņemas veikt elektroniskā kases aparāta BRIO-4020 remontu vai tā nomaiņu bez maksas.

Garantijas līgums ir spēkā tikai tiem kases aparātiem, kas ir pirkti pie oficiālajiem firmas SIA “BRIO ZRF” dīleriem. Gadījumā, ja kases aparāts tiek pārdots vai pirkts pie citām personām, nepieciešams veikt pārreģistrāciju jebkurā firmas SIA “BRIO ZRF” pārstāvniecības punktā.

Garantija nav derīga kases aparātiem, kas ir tikuši pakļauti augstas temperatūras, elektrisko vai citu lauku, agresīvas ķīmiskās vides iedarbībai, vai izgājuši no ierindas mehānisku bojājumu vai paviršas rīcības ar to rezultātā. Kases aparāta plombes bojājums arī ir pamats tam, ka garantija tiks izbeigta.

SIA BRIO ZRF (BRIO EngineerinG™) nav atbildīga par kases aparātu nepareizu darbību gadījumā, ja kases aparātu uzstādījusi firma, kas nav oficiāls firmas SIA “BRIO ZRF” dīleris. Kā arī netiek garantēta pareiza kases aparātu darbība gadījumā, ja tiek izmantota citu firmu programmatūra, kura nav izgājusi sertifikāciju firmā SIA “BRIO ZRF”.

Iemontētā akumulatora garantijas termiņš ir 6 mēneši no BRIO-4020 pārdošanas dienas. Tā kā akumulators pieder pie izejvielām, tā nomaiņa tiek apmaksāta neatkarīgi no garantijas saistībām.

UZMANĪBU!!! Kases aparāta ekspluatācija bez iezemēšanas ir pamats garantijas pārtraukšanai.

Papildinformāciju par garantijas pagarināšanu varat saņemt jebkurā firmas SIA BRIO ZRF (BRIO EngineerinG®) pārstāvniecības vietā.

Dotās garantijas saistības zaudē savu spēku, ja līgumā par konkrētu kases aparāta vai sistēmas, kuras satāvā kases aparāts iekļauts, piegādi ir minēti citi nosacījumi.

13. EC ATBILSTĪBAS DEKLARĀCIJA**EC**
Atbilstības deklarācija

Mēs, SIA "BRIO ZRF" ar pilnu atbildību, deklarējam, ka tālāk nosauktais produkts atbilst prasībām, kas noteiktas

**Zemsprieguma direktīvā
73/23/EEC ar papildinājumiem 93/68/EEC**

Produkta kategorija: El. kases aparāts

Modeļa nosaukums: BRIO-4020

Piemērotie standarti: EN60950, EN55022, EN55010

CE zīmes piestiprināšanas gads: _____ g.

Rīga, _____



Oļegs Halatovs, Direktors